

СОДЕРЖАНИЕ



КАТАЛОГ ПРОДУКЦИИ

Виды поверхностей
О мойках UKINOX из
нержавеющей стали
Особенности моек UKINOX
Варианты установки моек
Смесители
Аксессуары к мойкам
Рейлинги
и навесные аксессуары
Сифоны, выпуски

ОБЗОР ВРЕЗНЫХ МОЕК

ОБЗОР НАКЛАДНЫХ МОЕК

ОБЗОР МОЕК ПОД СТОЛЕШНИЦУ

2 ВРЕЗНЫЕ МОЙКИ

4 серия ГАЛАНТ
6 серия ГРАНД
7 серия КЛАССИКА
8 серия КОМПАКТ
9 серия КОМФОРТ
10 серия ФАВОРИТ

НАКЛАДНЫЕ МОЙКИ

11 серия СТАНДАРТ
12

МОЙКИ ПОД СТОЛЕШНИЦУ

14 серия МОДЕРН
18
19

20 АКССУАРЫ

ДЛЯ МОЕК UKINOX

56

21

24

27

31

32

39

44

45

49

50



СМЕСИТЕЛИ

Обзор смесителей

58

59

РЕЙЛИНГИ, НАВЕСНЫЕ И НАСТОЛЬНЫЕ АКССУАРЫ

Хромированные рейлинги
Бронзовые рейлинги

66

67

73



СИФОНЫ И ВЫПУСКИ UKINOX

78

КАТАЛОГ ПРОДУКЦИИ

ВПИШЕМСЯ В ЛЮБУЮ КУХНЮ

Вы хотите, чтобы Ваша кухня стала олицетворением комфорта и функциональности?

Компания UKINOX предлагает более 200 наименований высококачественных кухонных моек из нержавеющей стали, а также широкий выбор аксессуаров: современных смесителей, рейлингов, сифонов и выпусков, которые значительно упростят работу на кухне и создадут ощущение уюта. Ассортимент регулярно обновляется и пополняется.

Среди многообразия моделей кухонных моек UKinox вы обязательно найдете именно ту, которая идеально впишется в интерьер вашей кухни, удивит высокой функциональностью, современным дизайном и, конечно, порадует своей ценой.



О КОМПАНИИ

Компания UKINOX специализируется на производстве и поставках кухонных моек из нержавеющей стали и аксессуаров.

С момента основания в 1999 году UKINOX активно сотрудничает с мебельными фабриками, оптовыми и розничными торговыми предприятиями, строительными организациями России, США и стран Европы.

Цель компании UKINOX – предоставить жителям России возможность приобретать качественные, адаптированные к нашим условиям, мойки и аксессуары для кухни по разумной цене. Мы ориентируемся, прежде всего, на отечественный рынок и на отечественных потребителей, обеспечивая им комфорт и удовольствие от работы на кухне.

О ПРОИЗВОДСТВЕ

Компания контролирует весь производственный цикл: начиная от маркетинговых исследований и создания уникальных форм для штамповки, заканчивая поставками готовой продукции потребителю. Наше дизайн-бюро разрабатывает новые модели с учетом последних тенденций интерьерной моды – это позволяет поддерживать актуальный ассортимент.

В настоящий момент кухонные мойки и аксессуары UKINOX производятся на двух заводах в Турции и России.

Качество изделий UKINOX подтверждено сертификатами международного образца. Кроме того, наши модели конструктивно адаптированы под российские мебельные ГОСТы: мойки легко встраиваются как в прямоугольные, так и в угловые тумбы, использующиеся при комплектации кухонных гарнитуров.

Благодаря высокому качеству продукции и налаженной системе ее продвижения, мойки и аксессуары UKINOX востребованы не только во всех регионах нашей страны, но и на международном рынке. Помимо России мы поставляем изделия в Германию, Великобританию, Францию, Грецию, Польшу, страны Ближнего Востока, США – всего в 18 стран мира. Продукция UKINOX представлена в крупнейших международных торговых сетях.

АССОРТИМЕНТ

Главная особенность моделей UKINOX – сочетание максимальной функциональности, эстетики и разумной цены.

Широта ассортимента достигается не только за счет дизайнерских решений, но и благодаря разнообразию технических характеристик изделий и различию в способах установки.

Компания выпускает врезные и накладные мойки, а также модели для монтажа под столешницу. Толщина металла, размер, глубина и количество чаш, размер слива, фактура поверхности и другие параметры позволяют выбрать среди множества моделей моек UKINOX подходящую как индивидуальным потребителям, так и специализированным магазинам.

Чтобы интерьер вашей кухни был цельным и ни одна деталь не выбивалась из контекста, компания предлагает большой выбор смесителей UKINOX, адаптированных к мойкам по отделке и дизайну, а также множество других аксессуаров: корзины и коландеры, разделочные доски, дозаторы для моющих средств, навесные полки, рейлинги и сливную арматуру.

Всего в ассортименте UKINOX более 200 моделей моек и свыше 200 наименований аксессуаров.

ВИДЫ ПОВЕРХНОСТЕЙ МОЕК UKINOX



UKINOX

ВПИШЕМСЯ В ЛЮБУЮ КУХНЮ



ПОЛИРОВАННАЯ НЕРЖАВЕЮЩАЯ СТАЛЬ

- Нержавеющая сталь с глянцевым блеском отлично подходит для классических моек.
- Поверхность мойки после штамповки дополнительно полируется.

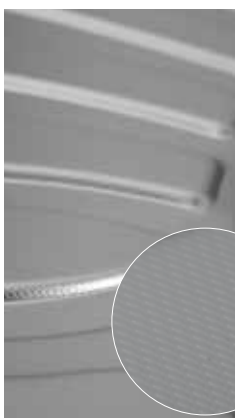

НЕРЖАВЕЮЩАЯ СТАЛЬ С ДЕКОРОМ «ЛАЙН»

- Мойка из такой стали прекрасно впишется в любой интерьер.
- Ухаживать за мойкой с декором «лайн» достаточно просто: на такой поверхности практически не видны капли воды. Также меньше заметны мелкие царапины, образующиеся со временем, и известковый налет.
- Поверхность, напоминающая текстуру льна, отлично гармонирует с актуальной на сегодняшний день отделкой под алюминий.



МАТОВАЯ НЕРЖАВЕЮЩАЯ СТАЛЬ

- Подходит для тех, кто не любит блестящую текстуру.
- Мойка изготавливается из полированного металла и после штамповки дополнительно не полируется.

О МОЙКАХ UKINOX ИЗ НЕРЖАВЕЮЩЕЙ СТАЛИ

Чистые, ровные, неизменно практичные и приятные глазу, сияющие металлические поверхности не только не сдают своих позиций на кухне, но и задают новую моду. Модели UKINOX производятся из очень прочного и долговечного материала – нержавеющей стали марки AISI 304, которая отвечает самым высоким стандартам качества. Сталь содержит 18% хрома и 10% никеля, что обеспечивает устойчивость к образованию ржавчины и долговечность кухонной мойки.



БОЛЬШОЙ ВЫБОР НОВЫХ МОДЕЛЕЙ

Ежегодно специалисты компании разрабатывают и внедряют в производство новые модели моек, постоянно обновляется ассортимент аксессуаров.



ТЕРМОСТОЙКОСТЬ

Температура плавления нержавеющей стали равна 1450°C, мойки UKINOX выдерживают как высокие, так и низкие температуры.



ШУМОПОГЛОЩЕНИЕ

Все мойки UKINOX из нержавеющей стали снабжены шумопоглощающими накладками.



УСТОЙЧИВОСТЬ К КОРРОЗИИ

Компания UKINOX тщательно контролирует качество стали, используемой в производстве, поэтому изделия не подвержены коррозии.



ИЗНОСОСТОЙКОСТЬ

Главное достоинство нержавеющей стали – износостойкость. Это долговечный и прочный материал, который не вступает в реакцию с кислотами и красителями.

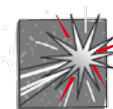

БЛЕСК

Отличительная черта моделей UKINOX – эффектный металлический блеск. Это результат кропотливой работы сотрудников компании, которые на всех этапах производства с заботой и вниманием следят за обработкой каждого изделия.

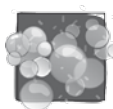

ГИГИЕНА

Мойки из нержавеющей стали неприхотливы в эксплуатации, они не требуют специального ухода. Их легко поддерживать в чистоте при помощи обыкновенных моющих средств.



ТРИ УРОВНЯ КОНТРОЛЯ КАЧЕСТВА

Мойки UKINOX проходят три уровня контроля качества: контроль состава нержавеющей стали на соответствие стандартам содержания цветных металлов; проверка качества металлических заготовок перед производством и контроль качества готовых изделий.



ЭКОЛОГИЧНОСТЬ

Нержавеющая сталь – экологически чистый и абсолютно безопасный для здоровья материал. Мойки UKINOX имеют сертификаты качества международного стандарта ISO.

ОСОБЕННОСТИ МОЕК UKINOX

РАЦИОНАЛЬНО СПРОЕКТИРОВАННЫЕ ЧАШИ

Максимальная вместимость чаш моек UKINOX обеспечивается благодаря рациональному использованию углов чаши. Это позволяет без проблем мыть посуду больших размеров и, кроме того, предоставляет дополнительное пространство на кухне.

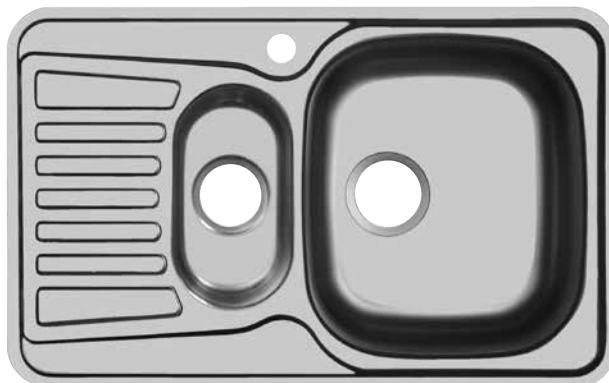

РЕЛЬЕФНЫЙ РИСУНОК КРЫЛА МОЙКИ

Рельефный рисунок крыла мойки UKINOX создает удобную, практичную и безопасную рабочую поверхность, которую легко поддерживать в чистоте. Грязь не скапливается в узких канавках или углах. Наклон крыла мойки гарантирует, что вода не задержится на крыле и стечет непосредственно в чашу или в специальный перелив в крыле.



ЗАВАРНОЙ БОРТ

Данный способ обработки угла борта мойки используется для накладных моек, изготовленных из нержавеющей стали, толщиной 0,6 мм.



НОВЫЙ БОРТ

Этот тип борта используется для врезных моек. Он позволяет чаше мойки идеально прилегать к поверхности столешницы, что в свою очередь, облегчает уход за ней.



ВАРИАНТЫ УСТАНОВКИ МОЕК UKINOX

ВРЕЗНЫЕ МОЙКИ

Врезные мойки UKINOX идеально подходят для любой кухни – как состоящей из отдельных элементов, так и для гарнитуров, объединенных общей столешницей. Для этого типа моек подходят столешницы из любого материала: ДСП, ЛДСП, натурального или искусственного камня, дерева, нержавеющей стали и других. Прогрессивный дизайн, разнообразный ассортимент и отличное качество – все это делает изделия UKINOX столь популярными у покупателей. Кроме того, эти модели достаточно просты в установке: в столешнице вырезается отверстие необходимой формы, в которое помещается мойка. Образец выреза, инструкция и все необходимое для монтажа (крепежи, уплотнительная лента) поставляются в комплекте.

НАКЛАДНЫЕ МОЙКИ

Этот вариант подходит для кухни, состоящей из отдельных модулей. Накладные мойки UKINOX монтируются на тумбы стандартных размеров, фактически заменяя собой фрагмент столешницы. Большое преимущество таких моек – доступность и простота монтажа. Установка накладной мойки не требует никаких сложных манипуляций со столешницей, так что вы сможете установить ее и без помощи мастера. Накладные мойки UKINOX – экономичный вариант. При этом они, также как и все остальные модели UKINOX, проходят трехступенчатую проверку качества.

МОЙКИ ДЛЯ МОНТАЖА ПОД СТОЛЕШНИЦУ (ПОДСТОЛЬНЫЕ МОЙКИ)

Мойки, встроенные под столешницу, в последнее время становятся все более и более популярными. До недавнего времени из-за повышенных требований к качеству продукции уровень цен на эти модели был достаточно высок. Однако компания UKINOX разработала свою собственную технологию производства моек такого типа и сегодня предлагает изделия достойного качества по разумной цене. Мойки UKINOX из нержавеющей стали подстольного монтажа наиболее выигрышно смотрятся в сочетании со столешницей из натурального или искусственного камня. Ведь при этом типе установки мойка не скрывает красоту камня на поперечном срезе столешницы.

ОДИН ИЗ ВАЖНЕЙШИХ КРИТЕРИЕВ ВЫБОРА МОЙКИ — ТИП ЕЕ УСТАНОВКИ



ВРЕЗНЫЕ МОЙКИ



НАКЛАДНЫЕ МОЙКИ



МОЙКИ ПОД СТОЛЕШНИЦУ

СМЕСИТЕЛИ UKINOX: СОВЕРШЕНСТВО В ДЕТАЛЯХ



Чтобы облик вашей кухни не казался пресным, продемонстрируйте хороший вкус при выборе смесителя. Со смесителями марки UKINOX вы не останетесь в стороне от модных тенденций. Обращайте внимание не только на дизайн, но и на технические характеристики моделей. Тогда ни одна капля вашего драгоценного времени не пропадет даром, ведь надежный эргономичный смеситель – это не только украшение, но и гарантия комфорта на кухне. В ассортименте UKINOX представлены классические двухвентильные и однорычажные смесители, изделия в стиле хай-тек. Все смесители выполнены из очень прочных материалов. Кроме того, имеют массу удобных приспособлений – поворотный излив, выдвижной душ и прочие элементы, призванные экономить ваши силы.



АКСЕССУАРЫ К МОЙКАМ



Поддержать порядок на кухне и расставить акценты в интерьере помогут аксессуары. Главное – выбрать из океана предложений то, что нужно именно Вам. Дополнительно к мойке UKINOX вы можете приобрести моечные корзины и коландеры для малых чаш, корзины для фруктов и подставки для приборов, разделочные доски и крепежи для моек. Аксессуары выполнены из самых разных материалов, соответствующих установленным экологическим стандартам: пропитанного специальным влагостойким составом натурального дерева, пластика, нержавеющей стали.



РЕЙЛИНГИ И НАВЕСНЫЕ АКСЕССУАРЫ



Рейлинги и навесные аксессуары для кухни – это своего рода конструктор для взрослых. Различные элементы, среди которых наиболее популярны состоящие из модулей держатели для крышек, чашек, салфеток и приборов, легко крепятся на рейлинге и собираются в самые разные комбинации. Все зависит от величины кухонного фартука и фантазии хозяйки! В коллекцию UKINOX также входят подставки под горячее, фруктовые корзины и другие аксессуары, которые призваны помочь вам поддерживать порядок на кухне. Кстати, ассортимент UKINOX постоянно расширяется: помимо хромированных аксессуаров в коллекцию были включены рейлинги и навесные элементы с благородным бронзовым покрытием – идеальный вариант для респектабельного интерьера.



СИФОНЫ, ВЫПУСКИ

На кухне все детали важны – не только декоративные, но и конструктивные! Компания UKINOX предлагает массу интересных решений по водосливной арматуре, которой комплектуются в соответствии с требованиями российских ГОСТов все кухонные мойки в нашей коллекции.

УСЛОВНЫЕ ОБОЗНАЧЕНИЯ

1 НАЗВАНИЕ СЕРИИ:

GA – Галант
GR – Гранд
CL – Классика
CM – Компакт
CO – Комфорт
FA – Фаворит
ST – Стандарт
MO – Модерн

2 ВИД ПОВЕРХНОСТИ:

M/D – матовый металл
P – полированный металл
L – декорированная поверхность «лайн»

3 РАЗМЕР МОЙКИ В ММ:

000.000 шесть цифр после обозначения вида поверхности

4 ЧИСЛО И ВИД ЧАШ:

– – одна чаша
15 – одна чаша большая и одна чаша маленькая
20 – две одинаковые чаши

5 ВИД СЛИВНОГО ОТВЕРСТИЯ:

– – 1 1/2"
G – 3 1/2"

6 ВИД ПЕРЕЛИВА:

– – без перелива
T – перелив в чаше
W – перелив в крыле

7 ТОЛЩИНА МЕТАЛЛА:

4 – 0,4 мм
5 – 0,5 мм
6 – 0,6 мм
8 – 0,8 мм
10 – 1,0 мм

8 ВИД УПАКОВКИ:

O – без пленки, без картона
C – в синей пленке
K – в картоне
CK – в синей пленке, в картоне
P – индивидуальная картонная коробка

9 ОТВЕРСТИЕ ПОД СМЕСИТЕЛЬ:

– – нет отверстия
O – по центру чаши
1 – слева от чаши
2 – справа от чаши
3 – между чашами

10 РАСПОЛОЖЕНИЕ ЧАШИ ОТНОСИТЕЛЬНО КРЫЛА:

O – оборачиваемая мойка
C – по центру
L – слева
R – справа

11 СВАРКА УГЛА:

S – угол заварен
– – угол не заварен

12 РАЗМЕРЫ АКСЕССУАРОВ:

H – размер по вертикали
L – размер по горизонтали
W – размер в глубину

ПРИМЕР АРТИКУЛА МОЕК UKINOX











SOP778.488 15GT8K 2L-

1	2	3	4	5	6	7	8	9	10	11
---	---	---	---	---	---	---	---	---	----	----

1 – название серии
2 – вид поверхности
3 – размер мойки в мм
4 – число и вид чаш
5 – вид сливного отверстия
6 – наличие и расположение перелива

7 – толщина металла в мм, умноженная на 0,1
8 – вид индивидуальной упаковки
9 – расположение отверстия под смеситель
10 – расположение чаши относительно крыла
11 – сварка угла

ОБЗОР ВРЕЗНЫХ МОЕК UKINOX

	Страница	ОБОЗНАЧЕНИЕ			МОДИФИКАЦИЯ				ДОП. МОДИФИКАЦИЯ			АРМАТУРА
		Серия	Вид поверхности	Размер (мм)	Число и вид чаш	Вид сливного отверстия	Вид перелива	Толщина металла	Видулаковки	Отверстие под смеситель	Расположение чаши относительно столешки	Арматура
[тумба 40 см]	Комфорт											
	стр. 32	CO	M	381.381	–	G	T	6	K	–	C	СКБП ¹
[тумба 45 см]	Комфорт											
	стр. 33	CO	P	503.503	–	G	T	6	K	0	C	СКБП ¹
		CO	L	503.503	–	G	T	6	K	0	C	СКБП ¹
		CO	P	503.503	–	G	T	8	K	0	C	СКБП ¹
	стр. 33	CO	M	580.488	–	G	T	5	K	1;2	R; L	СКБП ¹
		CO	P	580.488	–	G	T	6	K	1;2	R; L	СКБП ¹
		CO	L	580.488	–	G	T	6	K	1;2	R; L	СКБП ¹
		CO	P	580.488	–	G	T	8	K	1;2	R; L	СКБП ¹
		CO	L	580.488	–	G	T	8	K	1;2	R; L	СКБП ¹
	стр. 36	CO	P	776.507	–	G	W	6	K	2	C	СКБП ¹
		CO	L	776.507	–	G	W	6	K	2	C	СКБП ¹
		CO	P	776.507	–	G	W	8	K	2	C	СКБП ¹
		CO	L	776.507	–	G	W	8	K	2	C	СКБП ¹
	стр. 37	CO	M	777.488	–	G	T	5	K	2	C	СКБП ¹
		CO	P	777.488	–	G	T	6	K	2	C	СКБП ¹
		CO	P	777.488	–	G	T	8	K	2	C	СКБП ¹
		CO	L	777.488	–	G	T	8	K	2	C	СКБП ¹
	стр. 38	CO	P	777.488	–	G	W	8	K	2	C	СКБП ¹
		CO	L	777.488	–	G	W	8	K	2	C	СКБП ¹
	стр. 34	CO	P	780.480	–	G	T	6	K	1;2	C	СКБП ¹
		CO	L	780.480	–	G	T	6	K	1;2	C	СКБП ¹
	стр. 34	CO	P	780.480	–	G	W	8	K	1;2	C	СКБП ¹
		CO	L	780.480	–	G	W	8	K	1;2	C	СКБП ¹
	стр. 39	FA	P	446	–	G	T	6	K	0	C	СКБП ¹
		FA	L	446	–	G	T	6	K	0	C	СКБП ¹
	стр. 40	FA	D	490	–	G	T	5	K	0	C	СКБП ¹
		FA	D	490	–	–	–	6	K	0	C	СКМ
		FA	D	490	–	G	T	6	K	0	C	СКБП ¹
		FA	L	490	–	G	T	6	K	0	C	СКБП ¹
		FA	P	490	–	G	T	8	K	0	C	СКБП ¹
		FA	L	490	–	G	T	8	K	0	C	СКБП ¹











¹ Мойки могут комплектоваться и другой сливной арматурой, предложенной производителем

ОБЗОР ВРЕЗНЫХ МОЕК UKINOX

Страница	ОБОЗНАЧЕНИЕ			МОДИФИКАЦИЯ				ДОП. МОДИФИКАЦИЯ			АРМАТУРА	
	Серия	Вид поверхности	Размер (мм)	Число и вид чаш	Вид сливного отверстия	Вид перелива	Толщина металла	Вид улаковки	Отверстие под смеситель	Расположение чаши относительно столешки	Арматура	
[тумба 45 см]	Фаворит											
	стр. 40	FA	M	510	–	G	T	5	K	0	C	СКБП ¹
		FA	M	510	–	–	–	6	K	0	C	СКМП
		FA	M	510	–	G	T	6	K	0	C	СКБП ¹
		FA	P	510	–	G	T	6	K	0	C	СКБП ¹
		FA	L	510	–	G	T	6	K	0	C	СКБП ¹
		FA	P	510	–	G	T	8	K	0	C	СКБП ¹
		FA	L	510	–	G	T	8	K	0	C	СКБП ¹
	стр. 41	FA	D	577.447	–	–	–	5	K	1;2	R; L	СКМ
		FA	D	577.447	–	–	T	6	K	1;2	R; L	СКМП
		FA	P	577.447	–	G	T	6	K	1;2	R; L	СКБП ¹
		FA	L	577.447	–	G	T	6	K	1;2	R; L	СКБП ¹
		FA	L	577.447	–	G	T	6	K	1;2	L-T;R-T	СКБП ¹
		FA	P	577.447	–	G	T	8	K	1;2	R; L	СКБП ¹
		FA	L	577.447	–	G	T	8	K	1;2	R; L	СКБП ¹
	стр. 41	FA	M	747.447	–	G	T	5	K	1;2	R; L	СКБП ¹
		FA	M	747.447	–	–	T	6	K	1;2	R; L	СКМП
	стр. 42	FA	L	747.447	–	G	W	6	K	1;2	R; L	СКБП ¹
		FA	P	747.447	–	G	W	8	K	1;2	R; L	СКБП ¹
	стр. 42	FA	D	760.470	–	G	T	5	K	1;2	R; L	СКБП ¹
		FA	D	760.470	–	–	T	6	K	1;2	R; L	СКБП ¹
		FA	D	760.470	–	G	T	6	K	1;2	R; L	СКБП ¹
		FA	L	760.470	–	G	T	6	K	1;2	R; L	СКБП ¹
	стр. 43	FA	M	770.480	–	G	T	5	K	1;2	R; L	СКБП ¹
		FA	P	770.480	–	G	T	6	K	1;2	R; L	СКБП ¹
	стр. 21	Галант										
		GA	M	465.488	–	G	T	5	K	0	C	СКБП ¹
		GA	P	465.488	–	G	T	6	K	0	C	СКБП ¹
		GA	L	465.488	–	G	T	6	K	0	C	СКБП ¹
		GA	P	465.488	–	G	T	8	K	0	C	СКБП ¹
	стр. 22	GA	M	628.488	–	G	W	5	K	1;2	R; L	СКБП ¹
		GA	L	628.488	–	G	W	6	K	1;2	R; L	СКБП ¹
		GA	P	628.488	–	G	W	8	K	1;2	R; L	СКБП ¹









¹ Мойки могут комплектоваться и другой сливной арматурой, предложенной производителем

ОБЗОР ВРЕЗНЫХ МОЕК UKINOX

	Страница	ОБОЗНАЧЕНИЕ			МОДИФИКАЦИЯ				ДОП. МОДИФИКАЦИЯ			АРМАТУРА
		Серия	Вид поверхности	Размер (мм)	Число и вид чаш	Вид сливного отверстия	Вид перелива	Толщина металла	Вид улаковки	Отверстие под смеситель	Расположение чаши относительно столешки	Арматура
[тумба 45 см]	Галант											
	стр. 23	GA	M	737.488	–	G	W	5	K	1;2	R; L	СКБП ¹
		GA	P	737.488	–	G	W	6	K	1;2	R; L	СКБП ¹
		GA	L	737.488	–	G	W	6	K	1;2	R; L	СКБП ¹
		GA	P	737.488	–	G	W	8	K	1;2	R; L	СКБП ¹
		GA	L	737.488	–	G	W	8	K	1;2	R; L	СКБП ¹
Классика												
	стр. 28	CL	M	480.480	–	–	–	5	K	0	C	СКМ
		CL	M	480.480	–	–	T	6	K	0	C	СКМП
		CL	M	480.480	–	G	T	6	K	0	C	СКБП ¹
		CL	L	480.480	–	G	T	6	K	0	C	СКБП ¹
	стр. 27	CL	M	500.400	–	–	–	5	K	–	C	СКМ
		CL	M	500.400	–	–	T	6	K	1;2	C	СКМП
	стр. 28	CL	M	560.435	–	–	–	5	K	1;2	R; L	СКМ
		CL	L	560.435	–	G	T	6	K	1;2	R; L	СКБП ¹
	стр. 29	CL	M	760.435	–	–	–	5	K	1;2	R; L	СКМ
		CL	M	760.435	–	G	T	5	K	1;2	R; L	СКБП ¹
	стр. 29	CL	M	760.435	–	–	W	6	K	1;2	R; L	СКМП
		CL	M	760.435	–	G	W	6	K	1;2	R; L	СКБП ¹
		CL	L	760.435	–	G	W	6	K	1;2	R; L	СКБП ¹
Компакт												
	стр. 31	CM	M	465.435	–	G	T	5	K	1;2	C	СКБП ¹
[тумба 50 см]	Гранд											
	стр. 24	GR	P	652.503	–	G	T	8	K	1;2	R; L	СКБП ¹
		GR	L	652.503	–	G	T	8	K	1;2	R; L	СКБП ¹
	стр. 25	GR	P	693.503	–	G	W	8	K	1;2	R; L	СКБП ¹
		GR	L	693.503	–	G	W	8	K	1;2	R; L	СКБП ¹
	стр. 26	GR	P	860.500	–	G	T	8	K	1;2	R; L	СКБП ¹
		GR	L	860.500	–	G	T	8	K	1;2	R; L	СКБП ¹
Фаворит												
	стр. 43	FA	P	770.480	–	G	W	8	K	1;2	R; L	СКБП ¹
		FA	L	770.480	–	G	W	8	K	1;2	R; L	СКБП ¹







¹ Мойки могут комплектоваться и другой сливной арматурой, предложенной производителем

ОБЗОР ВРЕЗНЫХ МОЕК UKINOX











Страница	ОБОЗНАЧЕНИЕ			МОДИФИКАЦИЯ				ДОП. МОДИФИКАЦИЯ			АРМАТУРА	
	Серия	Вид поверхности	Размер (мм)	Число и вид чаш	Вид сливного отверстия	Вид перелива	Толщина металла	Видулаковки	Отверстие под смеситель	Расположение чаши относительно столлика	Арматура	
Комфорт												
[тумба 60 см]												
	стр. 34	CO	P	596.488	15	G	T	8	K	1;2	R; L	ДСКБП ¹
		CO	L	596.488	15	G	T	8	K	1;2	R; L	ДСКБП ¹
	стр. 37	CO	P	776.507	15	G	T	8	K	1	C	ДСКБП ¹
		CO	L	776.507	15	G	T	8	K	1	C	ДСКБП ¹
	стр. 35	CO	P	780.480	15	G	T	8	K	1;2	R; L	ДСКБП ¹
		CO	L	780.480	15	G	T	8	K	1;2	R; L	ДСКБП ¹
Галант												
	стр. 22	GA	P	628.488	15	G	T	8	K	1;2	R; L	ДСКБП ¹
		GA	L	628.488	15	G	T	8	K	1;2	R; L	ДСКБП ¹
Гранд												
[тумба 80 см]												
	стр. 25	GR	P	693.503	15	G	T	8	P	1;2	R; L	ДСКБП ¹
		GR	L	693.503	15	G	T	8	P	1;2	R; L	ДСКБП ¹
	стр. 26	GR	P	860.500	15	G	T	8	K	1;2	R; L	ДСКБП ¹
		GR	L	860.500	15	G	T	8	K	1;2	R; L	ДСКБП ¹
Комфорт												
	стр. 36	CO	L	780.476	20	G	T	6	K	3	R	ДСКБП ¹
		CO	P	780.476	20	G	T	8	K	3	R; L	ДСКБП ¹
	стр. 38	CO	P	972.492	15	G	W	8	P	1;2	R; L	ДСКБП ¹
Классика												
	стр. 30	CL	M	790.500	20	-	-	6	K	3	C	ДСКМП
		CL	P	790.500	20	G	T	6	K	3	C	ДСКБП ¹

¹ Мойки могут комплектоваться и другой сливной арматурой, предложенной производителем

ОБЗОР НАКЛАДНЫХ МОЕК UKİNOX

Страница	ОБОЗНАЧЕНИЕ			МОДИФИКАЦИЯ				ДОП. МОДИФИКАЦИЯ				АРМАТУРА
	Серия	Вид поверхности	Размер (мм)	Число и вид чаш	Вид сливного отверстия	Вид перелива	Толщина металла	Вид лаковки	Отверстие под смеситель	Расположение чаши относительно столешки	Сварка углов	Арматура
[тумба 50 см]	Стандарт											
 стр. 45	ST	D	500.400	-	-	-	4	C	-	C	-	СКМ
 стр. 46	ST	D	500.500	-	-	-	4	C	0	C	-	СКМ
	ST	D	500.500	-	-	-	5	C	0	C	-	СКМ
 стр. 46	ST	D	500.600	-	-	-	4	C	0	C	-	СКМ
	ST	D	500.600	-	-	-	5	C	0	C	-	СКМ
	ST	D	500.600	-	-	-	5	C	0	C	S	СКМ
	ST	D	500.600	-	-	-	6	C	0	C	S	СКМ
[тумба 60 см]	Стандарт											
 стр. 47	ST	D	600.600	-	-	-	4	C	0	R; L	-	СКМ
	ST	D	600.600	-	-	-	5	C	0	R; L	-	СКМ
	ST	D	600.600	-	-	-	5	C	0	R; L	S	СКМ
[тумба 80 см]	Стандарт											
 стр. 47	ST	D	800.600	-	-	-	4	C	0	R; L	-	СКМ
	ST	D	800.600	-	-	-	5	C	0	R; L	-	СКМ
	ST	D	800.600	-	-	-	5	C	0	R; L	S	СКМ
 стр. 48	ST	M	800.600	20	-	-	5	C	3	C	-	ДСКМП
	ST	M	800.600	20	-	-	6	C	3	C	-	ДСКМП

ОБЗОР МОЕК ПОД СТОЛЕШНИЦУ UKİNOX

	Страница	ОБОЗНАЧЕНИЕ			МОДИФИКАЦИЯ				ДОП. МОДИФИКАЦИЯ			АРМАТУРА
		Серия	Вид поверхности	Размер (мм)	Число и вид чаш	Вид сливного отверстия	Вид перелива	Толщина металла	Вид Улаковки	Отверстие под смеситель	Расположение чаши относительно столешки	Арматура
[тумба 25 см]	Модерн											
	стр. 50	M0	P	180.340	–	G	–	8	P	–	–	ВБ ²
	стр. 51	M0	P	206.400	–	G	–	10	P	–	–	ВБ ²
[тумба 45 см]	Модерн											
 *	стр. 51	M0	P	400.457	–	G	T	10	P	–	–	СКБП ¹
 *	стр. 52	M0	P	432.527	–	G	T	10	P	–	–	СКБП ¹
 *	стр. 53	M0	P	446	–	G	T	8	P	–	–	СКБП ¹
[тумба 50 см]	Модерн											
	стр. 52	M0	P	420.340	–	G	T	8	P	–	–	СКБП ¹
[тумба 60 см]	Модерн											
	стр. 54	M0	P	587.527	–	G	T	10	P	–	–	СКБП ¹
[тумба 70 см]	Модерн											
	стр. 54	M0	P	669.517	15	G	T	10	P	–	R; L	ДСКБП ¹
[тумба 80 см]	Модерн											
 **	стр. 53	M0	P	556.403	–	G	T	12	P	–	–	СКБП ¹
 **	стр. 55	M0	P	770.450	20	G	T	10	P	–	–	ДСКБП ¹

* Универсальная мойка, может быть установлена как на поверхности столешницы, так и под нее

** Мойка может быть установлена как вровень со столешницей, так и под нее

¹ Мойки могут комплектоваться и другой сливной арматурой, предложенной производителем

² При установке мойки в паре с другой моделью необходимо приобрести комплект соединительных трубок – КТС

ВРЕЗНЫЕ МОЙКИ UKINOX



UKINOX

ВПИШЕМСЯ В ЛЮБУЮ КУХНЮ

СЕРИЯ ГАЛАНТ

Выбор тех, кто предпочитает идти в ногу со временем!

Хотите, чтобы ваша кухня была модной и не похожей ни на одну другую? Обратите внимание на серию Галант, которая отражает актуальные тенденции в дизайне кухонь. Мойки с необычной формой крыла, чаши с закругленными углами, большой выбор эффектных аксессуаров – широкий ассортимент этой серии не разочарует даже самых требовательных покупателей.

ГАЛАНТ	GAM465.488	GAP465.488	GAL465.488
--------	------------	------------	------------

Характеристики

Обозначение:	GAM465.488-GT5K	GAP465.488-GT6K GAL465.488-GT6K	GAP465.488-GT8K GAL465.488-GT8K
Размер:	465 x 488 мм		
Материал:	матовая	полированная «лайн»	полированная «лайн»
Ширина тумбы:	450 мм		
Глубина чаши:	170 мм	170 мм	190 мм
Расположение чаши:	по центру		
Перелив:	в чаше		
Выпуск:	3 1/2"		
Толщина металла:	0,5 мм	0,6 мм	0,8 мм
Арматура:	СКБП		
Аксессуары (стр.56–57):	B35.40 доска разделочная, дерево SB370T корзина моечная SB370 корзина моечная под тарелки 801, 808 дозатор для моющего средства		

Стандартная комплектация: крепежи, уплотнительная лента

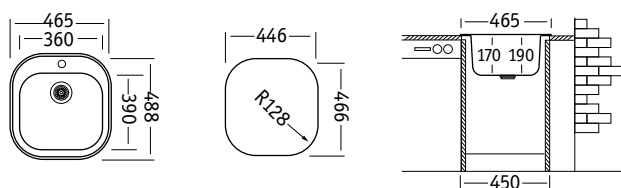

GAM – матовая



GAP – полированная



GAL – «лайн»

ГАЛАНТ

GAM628.488 W

GAP628.488 W

GAL628.488 W

Характеристики

Обозначение:	GAM628.488-GW5K	GAL628.488-GW6K	GAP628.488-GW8K
Размер:	628 x 488 мм		
Материал:	матовая	«лайн»	полированная
Ширина тумбы:	450 мм		
Глубина чаши:	170 мм	170 мм	190 мм
Расположение чаши:	левая, правая		
Перелив:	в крыле		
Выпуск:	3 1/2"		
Толщина металла:	0,5 мм	0,6 мм	0,8 мм
Арматура:	СКБП		
Аксессуары (стр.56–57):	B35.40 доска разделочная, дерево SB370T корзина моечная SB370 корзина моечная под тарелки 801, 808 дозатор для моющего средства		

Стандартная комплектация: крепежи, уплотнительная лента

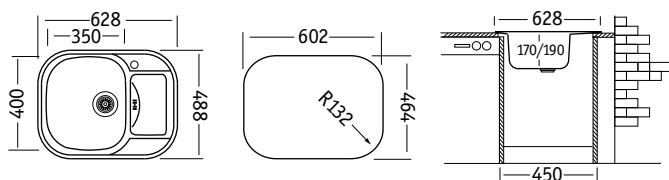

GAM – матовая



GAP – полированная



GAL – «лайн»

ГАЛАНТ

GAP628.488 15

GAL628.488 15

Характеристики

Обозначение:	GAP628.488 15GT8K	GAL628.488 15GT8K
Размер:	628 x 488 мм	
Материал:	полированная	«лайн»
Ширина тумбы:	600 мм	
Глубина чаш:	190/130 мм	
Расположение чаши:	левая, правая	
Перелив:	в чаше	
Выпуск:	3 1/2"	
Толщина металла:	0,8 мм	
Арматура:	ДСКБП	
Аксессуары (стр.56–57):	B35.40 доска разделочная, дерево C16.30 коландер, пластмасса SB370T корзина моечная SB370 корзина моечная под тарелки 801, 808 дозатор для моющего средства	

Стандартная комплектация: крепежи, уплотнительная лента

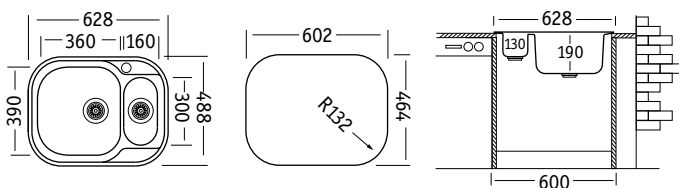

GAP – полированная



GAL – «лайн»

Характеристики

Обозначение:	GAM737.488-GW5K	GAP737.488-GW6K	GAP737.488-GW8K	GAL737.488-GW6K	GAL737.488-GW8K
Размер:	737 x 488 мм				
Материал:	матовая	полированная «лайн»	полированная «лайн»		
Ширина тумбы:	450 мм				
Глубина чаши:	170 мм	180 мм	190 мм		
Расположение чаши:	левая, правая				
Перелив:	в крыле				
Выпуск:	3 1/2"				
Толщина металла:	0,5 мм	0,6 мм	0,8 мм		
Арматура:	СКБП				
Аксессуары (стр.56–57):	B35.40 доска разделочная, дерево SB370T корзина моечная SB370 корзина моечная под тарелки				

Стандартная комплектация: крепежи, уплотнительная лента

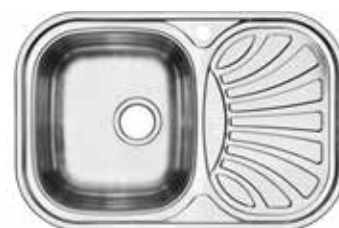

GAM – матовая



GAP – полированная



GAL – «лайн»

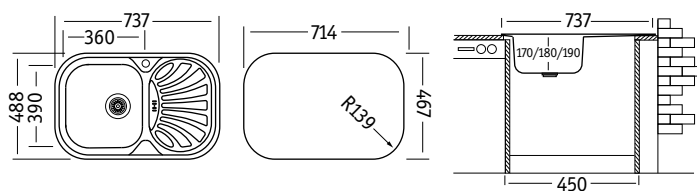

СЕРИЯ ГРАНД

Большие возможности больших моек. Размер имеет значение!

Название серии говорит само за себя. Если в семье любят готовить и принимать гостей, то не обойтись без большой мойки, в которой помещается много посуды всевозможных размеров, а также можно помыть фрукты, сковороды и кастрюли. В серию Гранд вошли врезные мойки с самыми широкими чашами – 410 мм. Вам все еще не хватает места? Обратите внимание на модели с дополнительной малой чашей, которую можно использовать, например, для отдельного мытья фруктов и овощей.

ГРАНД

GRP652.503

GRL652.503

Характеристики

Обозначение:	GRP652.503-GT8K	GRL652.503-GT8K
Размер:	652 x 503 мм	
Материал:	полированная	«лайн»
Ширина тумбы:	500 мм	
Глубина чаши:	190 мм	
Расположение чаши:	левая, правая	
Перелив:	в чаше	
Выпуск:	3 1/2"	
Толщина металла:	0,8 мм	
Арматура:	СКБП	
Аксессуары (стр.56–57):	B41.41 доска разделочная, дерево SB370T корзина моечная SB370 корзина моечная под тарелки	

Стандартная комплектация: крепежи, уплотнительная лента



GRP – полированная



GRL – «лайн»

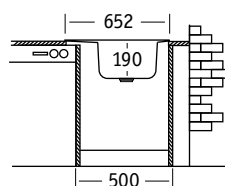
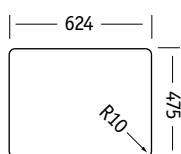
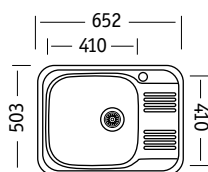

Характеристики

Обозначение:	GRP693.503-GW8K	GRL693.503-GW8K
Размер:	693 x 503 мм	
Материал:	полированная	«лайн»
Ширина тумбы:	500 мм	
Глубина чаши:	190 мм	
Расположение чаши:	левая, правая	
Перелив:	в крыле	
Выпуск:	3 1/2"	
Толщина металла:	0,8 мм	
Арматура:	СКБП	
Аксессуары (стр.56-57):	B41.41 доска разделочная, дерево SB370T корзина моечная SB370 корзина моечная под тарелки	

Стандартная комплектация: крепежи, уплотнительная лента

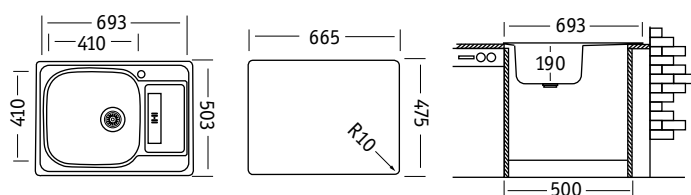

Характеристики

Обозначение:	GRP693.503 15GT8P	GRL693.503 15GT8P
Размер:	693 x 503 мм	
Материал:	полированная	«лайн»
Ширина тумбы:	800 мм	
Глубина чаш:	190/130 мм	
Расположение чаши:	левая, правая	
Перелив:	в чаше	
Выпуск:	3 1/2"	
Толщина металла:	0,8 мм	
Арматура:	ДСКБП	
Аксессуары (стр.56-57):	B41.41 доска разделочная, дерево C16.30 коландер, пластмасса SB370T корзина моечная SB370 корзина моечная под тарелки 801, 808 дозатор для моющего средства	

Стандартная комплектация: крепежи, уплотнительная лента

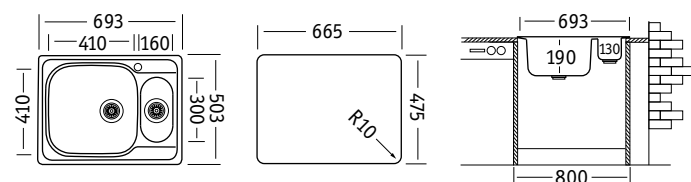



ГРАНД

GRP860.500 GRL860.500

Характеристики

Обозначение:	GRP860.500-GT8K	GRL860.500-GT8K
Размер:	860 x 500 мм	
Материал:	полированная	«лайн»
Ширина тумбы:	500 мм	
Глубина чаши:	190 мм	
Расположение чаши:	левая, правая	
Перелив:	в чаше	
Выпуск:	3 1/2"	
Толщина металла:	0,8 мм	
Арматура:	СКБП	
Аксессуары (стр.56–57):	B41.41 доска разделочная, дерево SB370T корзина моечная SB370 корзина моечная под тарелки	

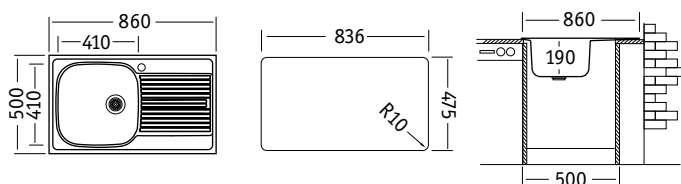
Стандартная комплектация: крепежи, уплотнительная лента

GRP – полированная



GRL – «лайн»



ГРАНД

GRP860.500 15 GRL860.500 15

Характеристики

Обозначение:	GRP860.500 15GT8P	GRL860.500 15GT8P
Размер:	860 x 500 мм	
Материал:	полированная	«лайн»
Ширина тумбы:	800 мм	
Глубина чаш:	190/130 мм	
Расположение чаши:	левая, правая	
Перелив:	в чаше	
Выпуск:	3 1/2"	
Толщина металла:	0,8 мм	
Арматура:	ДСКБП	
Аксессуары (стр.56–57):	B41.41 доска разделочная, дерево C17.32 коландер, пластмасса SB370T корзина моечная SB370 корзина моечная под тарелки 801, 808 дозатор для моющего средства	

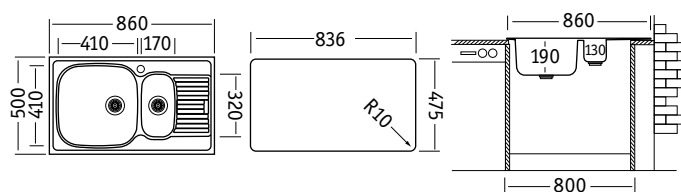
Стандартная комплектация: крепежи, уплотнительная лента

GRP – полированная



GRL – «лайн»

СЕРИЯ КЛАССИКА

Новый взгляд на классическую кухню.

Считается, что традиционный дизайн дарит чувство уверенности в завтрашнем дне – этим объясняется неослабевающая популярность классических кухонь. Точно так же классические модели моек никогда не выходят из моды. Практичные и элегантные, они сочетают в себе функциональность и консервативный дизайн. В этом смысле мойки из серии Классика – выгодное приобретение. В зависимости от размера и планировки кухни вы можете выбрать модель с крылом или без него, с одной чашей или с двумя, а также подобрать необходимые аксессуары.

КЛАССИКА

CLM500.400

Характеристики

Обозначение:	CLM500.400---5K*	CLM500.400--T6K**
Размер:	500 x 400 мм	
Материал:	матовая	
Ширина тумбы:	450 мм	
Глубина чаши:	155 мм	
Расположение чаши:	по центру	
Без перелива/Перелив:	без перелива	в чаше
Выпуск:	1 1/2"	
Толщина металла:	0,5 мм	0,6 мм
Арматура:	СКМ	СКМП
Аксессуары (стр.56–57):	801, 808 дозатор для моющего средства	
Стандартная комплектация:	крепежи, уплотнительная лента	



CLM – матовая

* Без отверстия под смеситель

** Отверстие под смеситель слева или справа

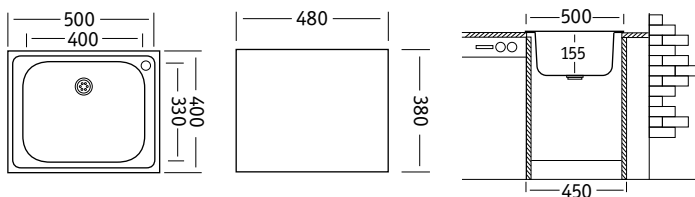

КЛАССИКА

CLM480.480

CLL480.480

Характеристики

Обозначение:	CLM480.480-5K	CLM480.480-T6K	CLM480.480-GT6K CLL480.480-GT6K
Размер:	480 x 480 мм		
Материал:	матовая	матовая	матовая «лайн»
Ширина тумбы:	450 мм		
Глубина чаши:	155 мм		
Расположение чаши:	по центру		
Без перелива/Перелив:	без перелива	в чаше	в чаше
Выпуск:	1 1/2"	1 1/2"	3 1/2"
Толщина металла:	0,5 мм	0,6 мм	0,6 мм
Арматура:	СКМ	СКМП	СКБП
Аксессуары (стр.56-57):	SB370T корзина моечная SB370 корзина моечная под тарелки 801, 808 дозатор для моющего средства		

Стандартная комплектация: крепежи, уплотнительная лента

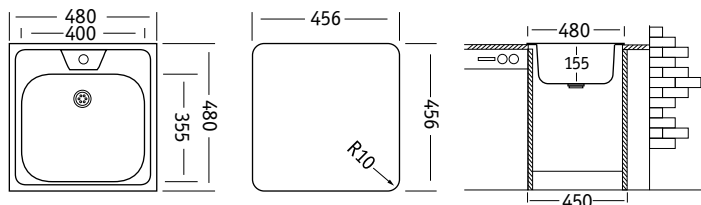

CLM – матовая



CLL – «лайн»

КЛАССИКА

CLM560.435

CLL560.435

Характеристики

Обозначение:	CLM560.435-5K	CLL560.435-GT6K
Размер:	560 x 435 мм	
Материал:	матовая	«лайн»
Ширина тумбы:	450 мм	
Глубина чаши:	140 мм	
Расположение чаши:	левая, правая	
Перелив:	без перелива	в чаше
Выпуск:	1 1/2"	3 1/2"
Толщина металла:	0,5 мм	0,6 мм
Арматура:	СКМ	СКБП
Аксессуары (стр.56-57):	SB370T корзина моечная SB370 корзина моечная под тарелки	

Стандартная комплектация: крепежи, уплотнительная лента

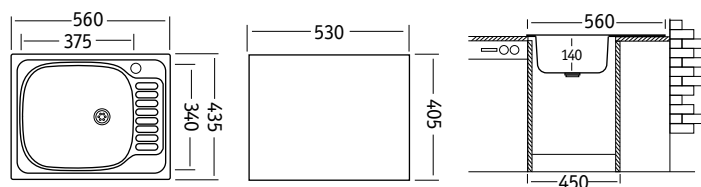

CLM – матовая



CLL – «лайн»

Характеристики

Обозначение:	CLM760.435---5K	CLM760.435-GT5K
Размер:	760 x 435 мм	
Материал:	матовая	
Ширина тумбы:	450 мм	
Глубина чаши:	140 мм	
Расположение чаши:	левая, правая	
Перелив:	без перелива	в чаше
Выпуск:	1 ½"	3 ½"
Толщина металла:	0,5 мм	0,5 мм
Арматура:	СКМ	СКБП
Аксессуары (стр.56–57):	SB370Т корзина моечная SB370 корзина моечная под тарелки	

Стандартная комплектация: крепежи, уплотнительная лента

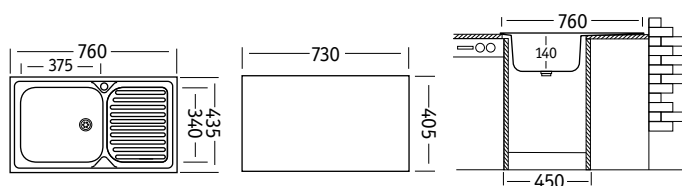

CLM – матовая

Характеристики

Обозначение:	CLM760.435--W6K	CLM760.435-GW6K CLL760.435-GW6K
Размер:	760 x 435 мм	
Материал:	матовая	матовая «лайн»
Ширина тумбы:	450 мм	
Глубина чаши:	140 мм	
Расположение чаши:	левая, правая	
Перелив:	в крыле	
Выпуск:	1 ½"	3 ½"
Толщина металла:	0,6 мм	
Арматура:	СКМП	СКБП
Аксессуары (стр.56–57):	SB370Т корзина моечная SB370 корзина моечная под тарелки	

Стандартная комплектация: крепежи, уплотнительная лента

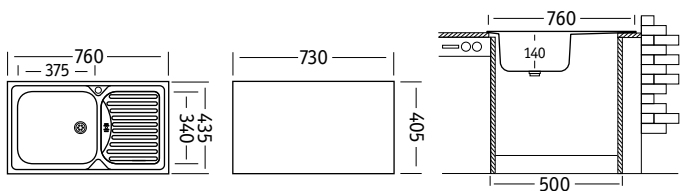

CLM – матовая



CLL – «лайн»

Характеристики

Обозначение:	CLM790.500 20--6K	CLP790.500 20GT6K
Размер:	790 x 500 мм	
Материал:	матовая	полированная
Ширина тумбы:	800 мм	
Глубина чаши:	155 мм	
Расположение чаши:	две равноценные чаши	
Перелив:	без перелива	в чаше
Выпуск:	1 1/2"	3 1/2"
Толщина металла:	0,6 мм	
Арматура:	ДСКМП	ДСКБП
Аксессуары (стр.56-57):	SB370T корзина моечная SB370 корзина моечная под тарелки	

Стандартная комплектация: крепежи, уплотнительная лента



CLM – матовая



CLP – полированная

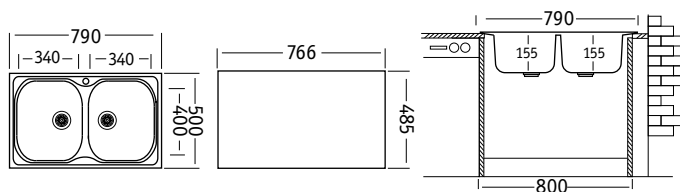

СЕРИЯ КОМПАКТ

Место можно найти даже на маленькой кухне – вопрос только в его грамотном использовании. Мойки серии Компакт лучший выбор для небольшой кухни. Специалисты компании UKINOX минимизировали ширину моек Компакт до 435 мм для врезки в самые маленькие тумбы – шириной 45 см. Современные формы, скругленные края, удобный размер – мойки серии Компакт предлагают вам все функциональные возможности более широких моделей.

КОМПАКТ

СММ465.435

Характеристики

Обозначение:	СММ465.435-GT5K
Размер:	465 x 435 мм
Материал:	матовая
Ширина тумбы:	450 мм
Глубина чаши:	170 мм
Расположение чаши:	по центру
Перелив:	в чаше
Выпуск:	3 1/2"
Толщина металла:	0,5 мм
Арматура:	СКБП
Аксессуары (стр.56–57):	SB370 корзина моечная SB370Т корзина моечная под тарелки 801, 808 дозатор для моющего средства

Стандартная комплектация: крепежи, уплотнительная лента



СММ – матовая

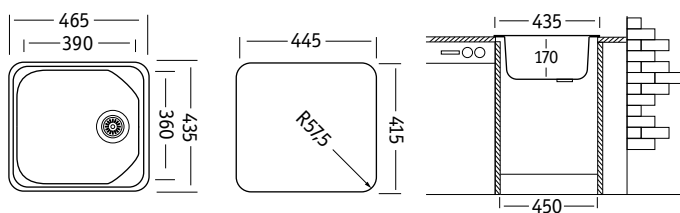

СЕРИЯ КОМФОРТ

Профессионалы позаботились о том, чтобы все самое важное было под рукой!

Оформляя кухню, каждый из нас думает в первую очередь о комфорте. Именно поэтому эта серия – самая обширная в коллекции UKINOX. В ней представлены врезные мойки наиболее универсальных размеров с максимально удобной рабочей поверхностью.

Модели из серии Комфорт встраиваются как в прямоугольные тумбы, так и в угловые.

КОМФОРТ

COM381.381

Характеристики

Обозначение:	COM381.381-GT6K
Размер:	381 x 381 мм
Материал:	матовая
Ширина тумбы:	400 мм
Глубина чаши:	170 мм
Расположение чаши:	по центру
Перелив:	в чаше
Выпуск:	3 1/2"
Толщина металла:	0,6 мм
Арматура:	СКБП
Аксессуары (стр.56–57):	801, 808 дозатор для моющего средства
Стандартная комплектация:	крепежи, уплотнительная лента



COM – матовая

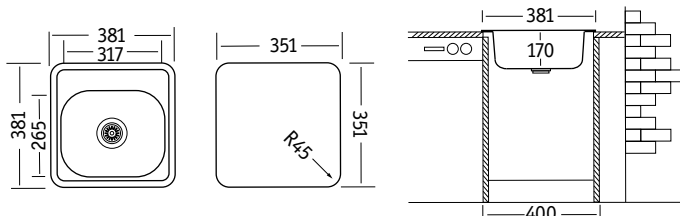

Характеристики

Обозначение:	COP503.503-GT6K	COL503.503-GT6K	COP503.503-GT8K
Размер:	503 x 503 мм		
Материал:	полированная	«лайн»	полированная
Ширина тумбы:	450 мм		
Глубина чаши:	170 мм	170 мм	190 мм
Расположение чаши:	по центру		
Перелив:	в чаше		
Выпуск:	3 1/2"		
Толщина металла:	0,6 мм	0,6 мм	0,8 мм
Арматура:	СКБП		
Аксессуары (стр.56–57):	V35.40 доска разделочная, дерево SB370Т корзина моечная SB370 корзина моечная под тарелки 801, 808 дозатор для моющего средства		

Стандартная комплектация: крепежи, уплотнительная лента

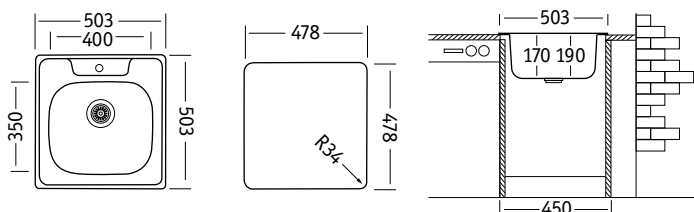

COP – полированная



COL – «лайн»

Характеристики

Обозначение:	COM580.488-GT5K	COP580.488-GT6K	COP580.488-GT8K
		COL580.488-GT6K	COL580.488-GT8K
Размер:	580 x 488 мм		
Материал:	матовая	полированная «лайн»	полированная «лайн»
Ширина тумбы:	450 мм		
Глубина чаши:	170 мм	170 мм	190 мм
Расположение чаши:	левая, правая		
Перелив:	в чаше		
Выпуск:	3 1/2"		
Толщина металла:	0,5 мм	0,6 мм	0,8 мм
Арматура:	СКБП		
Аксессуары (стр.56–57):	V35.40 доска разделочная, дерево SB370 корзина моечная SB370Т корзина моечная под тарелки		

Стандартная комплектация: крепежи, уплотнительная лента

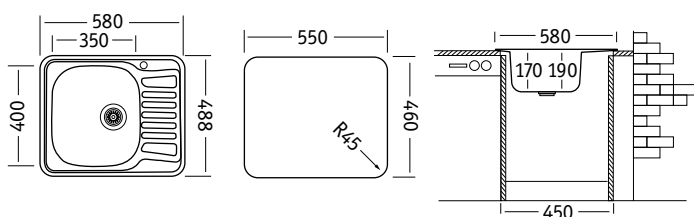

COM – матовая



COP – полированная



COL – «лайн»

Характеристики

Обозначение:	COP596.488 15GT8K	COL596.488 15GT8K
Размер:	596 x 488 мм	
Материал:	полированная	«лайн»
Ширина тумбы:	600 мм	
Глубина чаш:	190/130 мм	
Расположение чаши:	левая, правая	
Перелив:	в чаше	
Выпуск:	3 1/2"	
Толщина металла:	0,8 мм	
Арматура:	ДСКБП	
Аксессуары (стр.56–57):	B35.40 доска разделочная, дерево C16.30 коландер, пластмасса SB370T корзина моечная SB370 корзина моечная под тарелки 801, 808 дозатор для моющего средства	

Стандартная комплектация: крепежи, уплотнительная лента

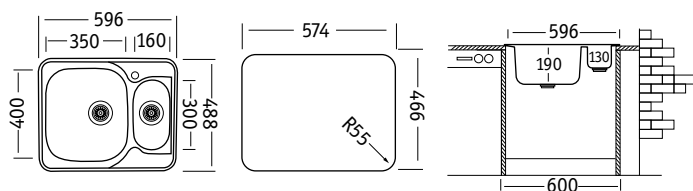

COP – полированная



COL – «лайн»

Характеристики

Обозначение:	COP780.480-GT6K	COL780.480-GT6K
Размер:	780 x 480 мм	
Материал:	полированная	«лайн»
Ширина тумбы:	450 мм	
Глубина чаш:	170 мм	
Расположение чаши:	левая, правая	
Перелив:	в чаше	
Выпуск:	3 1/2"	
Толщина металла:	0,6 мм	
Арматура:	СКБП	
Аксессуары (стр.56–57):	B35.40 доска разделочная, дерево SB370T корзина моечная SB370 корзина моечная под тарелки	

Стандартная комплектация: крепежи, уплотнительная лента

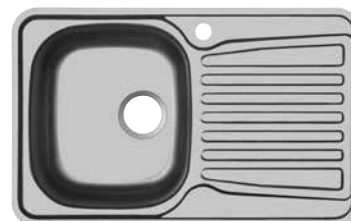
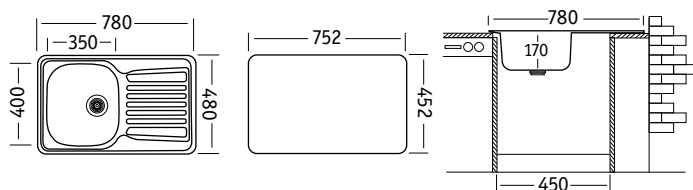

COP – полированная



COL – «лайн»

Характеристики

Обозначение:	COP780.480-GW8K	COL780.480-GW8K
Размер:	780 x 480 мм	
Материал:	полированная	«лайн»
Ширина тумбы:	450 мм	
Глубина чаши:	190 мм	
Расположение чаши:	левая, правая	
Перелив:	в крыле	
Выпуск:	3 1/2"	
Толщина металла:	0,8 мм	
Арматура:	СКБП	
Аксессуары (стр.56–57):	B35.40 доска разделочная, дерево SB370T корзина моечная SB370 корзина моечная под тарелки	

Стандартная комплектация: крепежи, уплотнительная лента

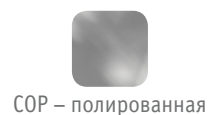
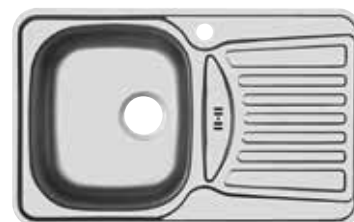
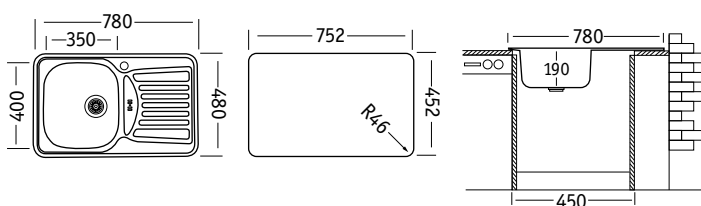

COP – полированная



COL – «лайн»

Характеристики

Обозначение:	COP780.480 15GT8K	COL780.480 15GT8K
Размер:	780 x 480 мм	
Материал:	полированная	«лайн»
Ширина тумбы:	600 мм	
Глубина чаш:	190/130 мм	
Расположение чаши:	левая, правая	
Перелив:	в чаше	
Выпуск:	3 1/2"	
Толщина металла:	0,8 мм	
Арматура:	ДСКБП	
Аксессуары (стр.56–57):	B35.40 доска разделочная, дерево C16.30 коландер, пластмасса SB370T корзина моечная SB370 корзина моечная под тарелки 801, 808 дозатор для моющего средства	

Стандартная комплектация: крепежи, уплотнительная лента

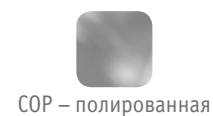
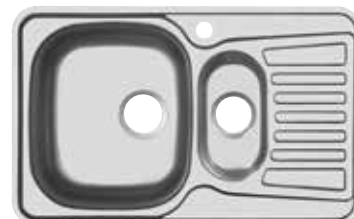
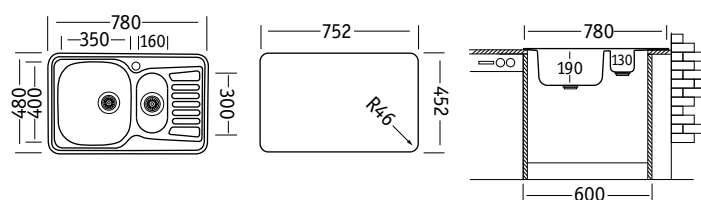

COP – полированная



COL – «лайн»

КОМФОРТ

COP780.476 20

COL780.476 20

Характеристики

Обозначение:	COL780.476 20GT6K	COP780.476 20GT8K
Размер:	780 x 476 мм	
Материал:	«лайн»	полированная
Ширина тумбы:	800 мм	
Глубина чаш:	180/180 мм	190/190 мм
Расположение чаши:	правая	левая, правая
Перелив:	в чаше	
Выпуск:	3 1/2"	
Толщина металла:	0,6 мм	0,8 мм
Арматура:	ДСКБП	
Аксессуары (стр.56–57):	B35.40 доска разделочная, дерево SB370T корзина моечная SB370 корзина моечная под тарелки 801, 808 дозатор для моющего средства	

Стандартная комплектация: крепежи, уплотнительная лента

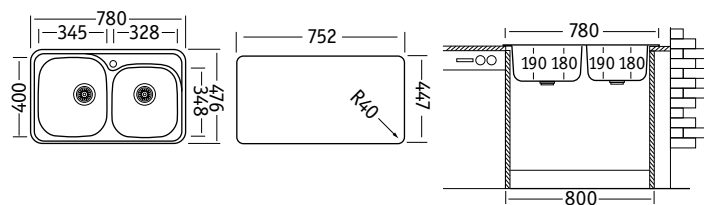

КОМФОРТ

COP776.507 W

COL776.507 W

Характеристики

Обозначение:	COP776.507-GW6K	COP776.507-GW8K
	COL776.507-GW6K	COL776.507-GW8K
Размер:	776 x 507 мм	
Материал:	полированная	полированная
	«лайн»	«лайн»
Ширина тумбы:	450 мм	
Глубина чаш:	180 мм	190 мм
Расположение чаши:	по центру (отверстие под смеситель справа)	
Перелив:	в крыле	
Выпуск:	3 1/2"	
Толщина металла:	0,6 мм	0,8 мм
Арматура:	СКБП	
Аксессуары (стр.56–57):	B35.40 доска разделочная, дерево SB370T корзина моечная SB370 корзина моечная под тарелки 801, 808 дозатор для моющего средства	

Стандартная комплектация: крепежи, уплотнительная лента

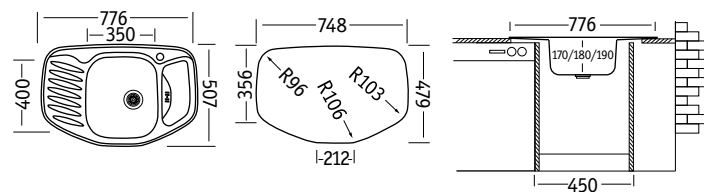

Характеристики

Обозначение:	COP776.507 15GT8K	COL776.507 15GT8K
Размер:	776 x 507 мм	
Материал:	полированная	«лайн»
Ширина тумбы:	600 мм	
Глубина чаши:	190/130 мм	
Расположение чаши:	по центру (отверстие под смеситель слева)	
Перелив:	в чаше	
Выпуск:	3 1/2"	
Толщина металла:	0,8 мм	
Арматура:	ДСКБП	
Аксессуары (стр.56–57):	В35.40 доска разделочная, дерево С16.30 коландер, пластмасса SB370Т корзина моечная SB370 корзина моечная под тарелки 801, 808 дозатор для моющего средства	

Стандартная комплектация: крепежи, уплотнительная лента

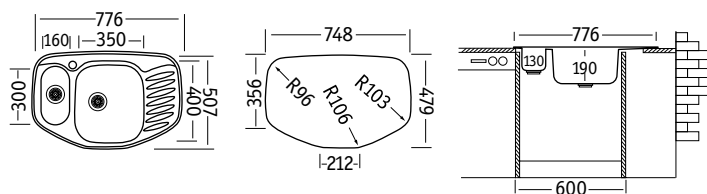
**Характеристики**

Обозначение:	COM777.488-GT5K	COP777.488-GT6K	COP777.488-GT8K COL777.488-GT8K
Размер:	777 x 488 мм		
Материал:	матовая	полированная	полированная «лайн»
Ширина тумбы:	450 мм		
Глубина чаши:	170 мм	180 мм	190 мм
Расположение чаши:	по центру (отверстие под смеситель справа)		
Перелив:	в чаше		
Выпуск:	3 1/2"		
Толщина металла:	0,5 мм	0,6 мм	0,8 мм
Арматура:	СКБП		
Аксессуары (стр.56–57):	В35.40 доска разделочная, дерево SB370Т корзина моечная SB370 корзина моечная под тарелки 801, 808 дозатор для моющего средства		

Стандартная комплектация: крепежи, уплотнительная лента

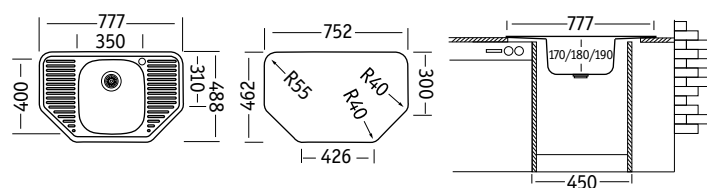

Характеристики

Обозначение:	COP777.488-GW8K	COL777.488-GW8K
Размер:	777 x 488 мм	
Материал:	полированная	«лайн»
Ширина тумбы:	450 мм	
Глубина чаши:	190 мм	
Расположение чаши:	по центру (отверстие под смеситель справа)	
Перелив:	в крыле	
Выпуск:	3 1/2"	
Толщина металла:	0,8 мм	
Арматура:	СКБП	
Аксессуары (стр.56–57):	B35.40 доска разделочная, дерево SB370Т корзина моечная SB370 корзина моечная под тарелки 801, 808 дозатор для моющего средства	

Стандартная комплектация: крепежи, уплотнительная лента

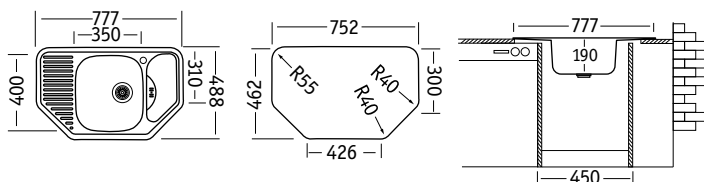

COP – полированная



COL – «лайн»

Характеристики

Обозначение:	COP972.492 15GW8P
Размер:	972 x 492 мм
Материал:	полированная
Ширина тумбы:	800 мм
Глубина чаш:	190/130 мм
Расположение чаши:	левая, правая
Перелив:	в крыле
Выпуск:	3 1/2"
Толщина металла:	0,8 мм
Арматура:	ДСКБП
Аксессуары (стр.56–57):	B35.40 доска разделочная, дерево C16.30 коландер, пластмасса SB370Т корзина моечная SB370 корзина моечная под тарелки 801, 808 дозатор для моющего средства

Стандартная комплектация: крепежи, уплотнительная лента

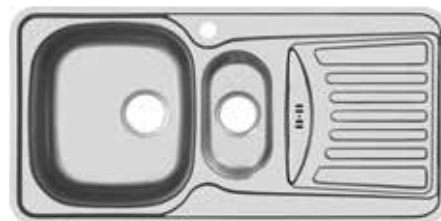
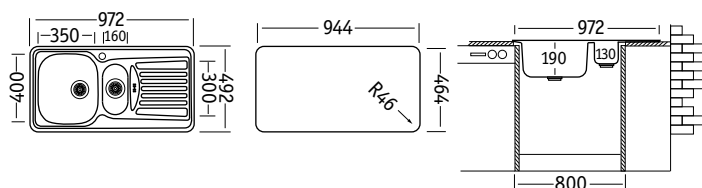

COP – полированная

СЕРИЯ ФАВОРИТ

Округлые формы – хит интерьерной моды.

Тем, кто предпочитает избегать острых углов, понравятся круглые и овальные мойки из серии Фаворит. С точки зрения эргономики, эти модели считаются наиболее удобными – ведь на кухне мы в большинстве случаев имеем дело с округлыми предметами (тарелками, сковородами, чашками, кастрюлями и т.д.).

В серию Фаворит вошли 34 различных модификаций моек шириной от 446 до 770 мм. Кроме традиционных круглых моделей в ассортименте есть также модели с широким крылом, которые можно использовать в качестве сушилки для посуды или для размораживания мяса и рыбы.

ФАВОРИТ	FAP446	FAL446
---------	--------	--------

Характеристики

Обозначение:	FAP446-GT6K	FAL446-GT6K
Диаметр:	446 мм	
Материал:	полированная	«лайн»
Ширина тумбы:	450 мм	
Глубина чаши:	180 мм	
Расположение чаши:	по центру	
Без перелива/перелив:	в чаше	
Выпуск:	3 1/2"	
Толщина металла:	0,6 мм	
Арматура:	СКБП	
Аксессуары (стр.56–57):	BR39 доска разделочная, дерево	SB490 корзина моечная

Стандартная комплектация: крепежи, уплотнительная лента



FAP – полированная



FAL – «лайн»

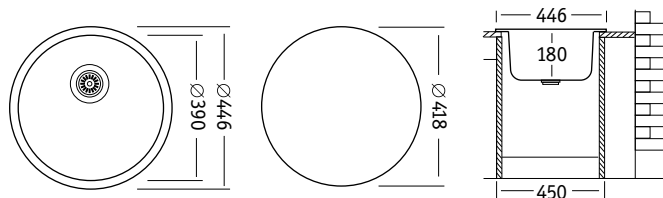

ФАВОРИТ

FAD490

FAP490

FAL490

Характеристики

Обозначение:	FAD490-GT5K	FAD490-6K	FAD490-GT6K FAL490-GT6K	FAP490-GT8K FAL490-GT8K
Диаметр:	490 мм			
Материал:	матовая	матовая	матовая «лайн»	полированная «лайн»
Ширина тумбы:	450 мм			
Глубина чаши:	140 мм	150 мм	150 мм	190 мм
Расположение чаши:	по центру			
Без перелива/перелив:	в чаше	без перелива	в чаше	в чаше
Выпуск:	3 1/2"	1 1/2"	3 1/2"	3 1/2"
Толщина металла:	0,5 мм	0,6 мм	0,6 мм	0,8 мм
Арматура:	СКБП	СКМ	СКБП	СКБП
Аксессуары (стр.56-57):	BR37 доска разделочная, дерево SB490 корзина моечная круглая 801, 808 дозатор для моющего средства			

Стандартная комплектация: крепежи, уплотнительная лента

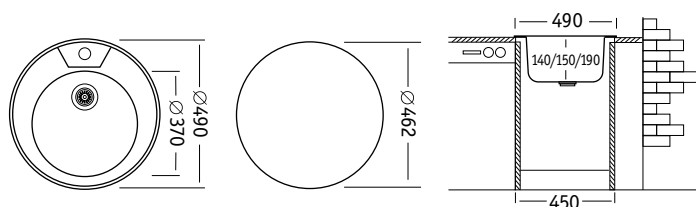

FAD – матовая



FAP – полированная



FAL – «лайн»

ФАВОРИТ

FAM510

FAP510

FAL510

Характеристики

Обозначение:	FAM510-GT5K	FAM510---6K	FAM510-GT6K FAP510-GT6K FAL510-GT6K	FAP510-GT8K FAL510-GT8K
Диаметр:	510 мм			
Материал:	матовая	матовая	матовая полированная «лайн»	полированная «лайн»
Ширина тумбы:	450 мм			
Глубина чаши:	170 мм	180 мм	180 мм	190 мм
Расположение чаши:	по центру			
Без перелива/перелив:	в чаше	без перелива	в чаше	в чаше
Выпуск:	3 1/2"	1 1/2"	3 1/2"	3 1/2"
Толщина металла:	0,5 мм	0,6 мм	0,6 мм	0,8 мм
Арматура:	СКБП	СКМ	СКБП	СКБП
Аксессуары (стр.56-57):	BR39 доска разделочная, дерево SB490 корзина моечная круглая 801, 808 дозатор для моющего средства			

Стандартная комплектация: крепежи, уплотнительная лента

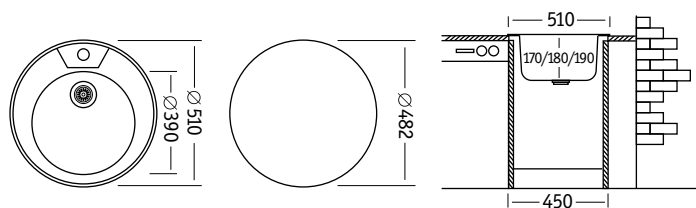

FAM – матовая



FAP – полированная



FAL – «лайн»

Характеристики

Обозначение:	FAD577.447--5K	FAD577.447--T6K	FAP577.447-GT6K	FAP577.447-GT8K
			FAL577.447-GT6K	FAL577.447-GT8K
			FAL577.447-GT6K (T)	
Размер:	577 x 447 мм			
Материал:	матовая	матовая	полированная «лайн»	полированная «лайн»
Ширина тумбы:	450 мм			
Глубина чаши:	140 мм	150 мм	170 мм	190 мм
Расположение чаши:	левая, правая			
Перелив:	без перелива	в чаше	в чаше	в чаше
Выпуск:	1 1/2"	1 1/2"	3 1/2"	3 1/2"
Толщина металла:	0,5 мм	0,6 мм	0,6 мм	0,8 мм
Арматура:	СКМ	СКМП	СКБП	СКБП
Аксессуары (стр.56–57):	BR36 доска разделочная, дерево (для мод. FAP, FAL) BR37 доска разделочная, дерево (для мод. FAD) SB490 корзина моечная круглая			

Стандартная комплектация: крепежи, уплотнительная лента

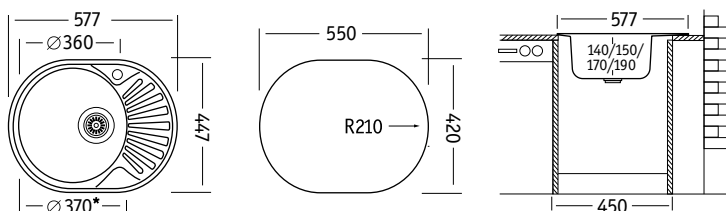
 * \varnothing 360 – FAP, FAL; \varnothing 370 – FAD

FAD – матовая



FAP – полированная



FAL – «лайн»

Характеристики

Обозначение:	FAM747.447-GT5K	FAM747.447--T6K
Размер:	747 x 447 мм	
Материал:	матовая	матовая
Ширина тумбы:	450 мм	
Глубина чаши:	170 мм	
Расположение чаши:	левая, правая	
Перелив:	в чаше	
Выпуск:	3 1/2"	1 1/2"
Толщина металла:	0,5 мм	0,6 мм
Арматура:	СКБП	СКМП
Аксессуары (стр.56–57):	BR36 доска разделочная, дерево SB490 корзина моечная круглая	

Стандартная комплектация: крепежи, уплотнительная лента

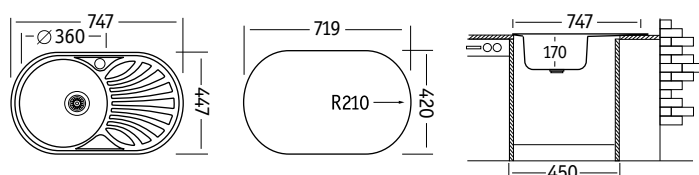

FAM – матовая

ФАВОРИТ

FAP747.447 W

FAL747.447 W

Характеристики

Обозначение:	FAL747.447-GW6K	FAP747.447-GW8K
Размер:	747 x 447 мм	
Материал:	«лайн»	полированная
Ширина тумбы:	450 мм	
Глубина чаши:	170 мм	190 мм
Расположение чаши:	левая, правая	
Перелив:	в крыле	
Выпуск:	3 1/2"	
Толщина металла:	0,6 мм	0,8 мм
Арматура:	СКБП	
Аксессуары (стр.56–57):	BR36 доска разделочная, дерево SB490 корзина моечная круглая	

Стандартная комплектация: крепежи, уплотнительная лента

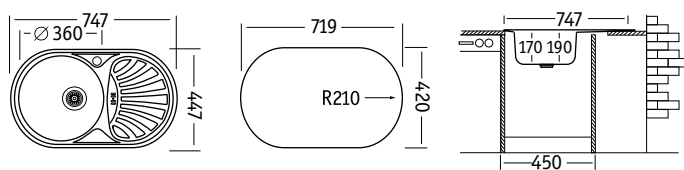

FAP – полированная

FAL – «лайн»

ФАВОРИТ

FAD760.470

FAL760.470

Характеристики

Обозначение:	FAD760.470-GT5K	FAD760.470--T6K	FAD760.470-GT6K FAL760.470-GT6K
Размер:	760 x 470 мм		
Материал:	матовая	матовая	матовая «лайн»
Ширина тумбы:	450 мм		
Глубина чаши:	140 мм	150 мм	150 мм
Расположение чаши:	левая, правая		
Перелив:	в чаше		
Выпуск:	3 1/2"	1 1/2"	3 1/2"
Толщина металла:	0,5 мм	0,6 мм	0,6 мм
Арматура:	СКБП	СКМП	СКБП
Аксессуары (стр.56–57):	SB490 корзина моечная круглая		

Стандартная комплектация: крепежи, уплотнительная лента

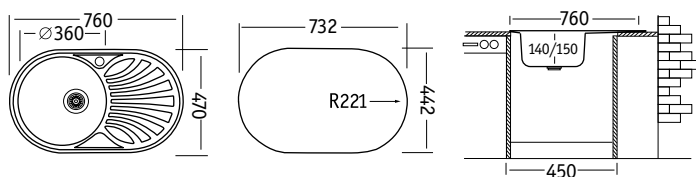

FAD – матовая

FAL – «лайн»

Характеристики

Обозначение:	FAM770.480-GT5K	FAP770.480-GT6K
Размер:	770 x 480 мм	
Материал:	матовая	полированная
Ширина тумбы:	450 мм	
Глубина чаши:	170 мм	
Расположение чаши:	левая, правая	
Перелив:	в чаше	
Выпуск:	3 1/2"	
Толщина металла:	0,5 мм	0,6 мм
Арматура:	СКБП	
Аксессуары (стр.56–57):	BR39 доска разделочная, дерево SB490 корзина моечная круглая	

Стандартная комплектация: крепежи, уплотнительная лента

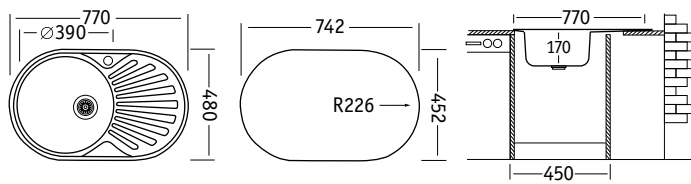

FAM – матовая



FAP – полированная

Характеристики

Обозначение:	FAP770.480-GW8K	FAL770.480-GW8K
Размер:	770 x 480 мм	
Материал:	полированная	«лайн»
Ширина тумбы:	500 мм	
Глубина чаши:	190 мм	
Расположение чаши:	левая, правая	
Перелив:	в крыле	
Выпуск:	3 1/2"	
Толщина металла:	0,8 мм	
Арматура:	СКБП	
Аксессуары (стр.56–57):	BR39 доска разделочная, дерево SB490 корзина моечная круглая	

Стандартная комплектация: крепежи, уплотнительная лента

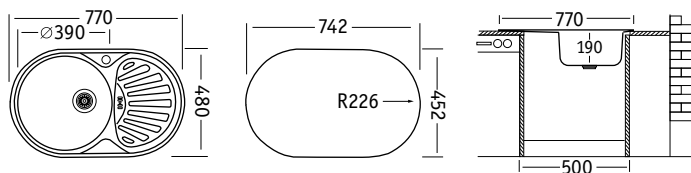

FAP – полированная



FAL – «лайн»

НАКЛАДНЫЕ МОЙКИ UKINOX



UKINOX

ВПИШЕМСЯ В ЛЮБУЮ КУХНЮ

СЕРИЯ СТАНДАРТ

Мы выбираем здоровый образ жизни и чистый дизайн!

Эргономичная мебель, качественные материалы, нейтральные оттенки – в таком антураже хочется вести активный образ жизни и питаться исключительно натуральными продуктами. Предлагаем сосредоточиться на главном – полезной еде и чистой посуде, а в интерьере сделать акцент на сдержанности и лаконичном дизайне.

В серию Стандарт вошли удобные, продуманные до мелочей, строгие по форме модели, которые станут незаменимыми помощниками на кухне. Словом, никаких излишеств: ни в калориях, ни в дизайне!

СТАНДАРТ

STD500.400

Характеристики

Обозначение:	STD500.400---4C*
Размер:	500 x 400 мм
Материал:	матовая
Ширина тумбы:	500 мм
Глубина чаши:	140 мм
Расположение чаши:	по центру
Перелив:	без перелива
Выпуск:	1 1/2"
Толщина металла:	0,4 мм
Арматура:	СКМ
Аксессуары (стр.56–57):	SB370Т корзина моечная SB370 корзина моечная под тарелки 801, 808 дозатор для моющего средства КНМ комплект крепежей к накладным мойкам КНМБ комплект крепежей к накладным мойкам в блистерной упаковке



STD – матовая

* без отверстия под смеситель

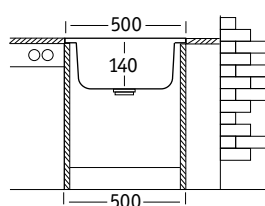
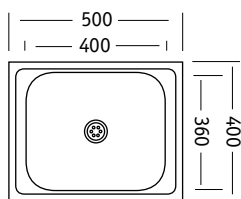

СТАНДАРТ

STD500.500

Характеристики

Обозначение:	STD500.500---4C	STD500.500---5C
Размер:	500 x 500 мм	
Материал:	матовая	
Ширина тумбы:	500 мм	
Глубина чаши:	145 мм	
Расположение чаши:	по центру	
Перелив:	без перелива	
Выпуск:	1 1/2"	
Толщина металла:	0,4 мм	0,5 мм
Арматура:	СКМ	
Аксессуары (стр.56-57):	SB370Т корзина моечная SB370 корзина моечная под тарелки 801, 808 дозатор для моющего средства КНМ комплект крепежей к накладным мойкам КНМБ комплект крепежей к накладным мойкам в блистерной упаковке	



STD – матовая

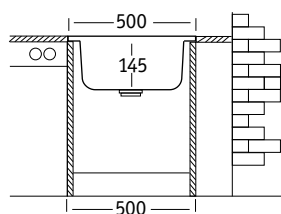
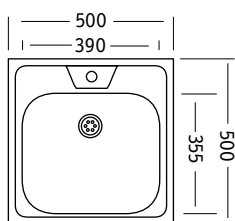

СТАНДАРТ

STD500.600

Характеристики

Обозначение:	STD500.600---4C	STD500.600---5C	STD500.600---60CS*	STD500.600---50CS*
Размер:	500 x 600 мм			
Материал:	матовая			
Ширина тумбы:	500 мм			
Глубина чаши:	140 мм	150 мм	160 мм	
Расположение чаши:	по центру			
Перелив:	без перелива			
Выпуск:	1 1/2"			
Толщина металла:	0,4 мм	0,5 мм	0,6 мм	
Арматура:	СКМ			
Аксессуары (стр.56-57):	SB370Т корзина моечная SB370 корзина моечная под тарелки 801, 808 дозатор для моющего средства КНМ комплект крепежей к накладным мойкам КНМБ комплект крепежей к накладным мойкам в блистерной упаковке			



STD – матовая

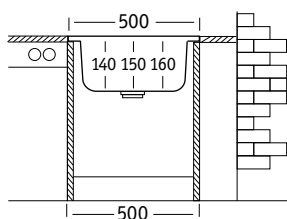
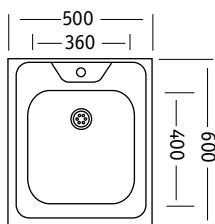

*Особенности: угол заварен

СТАНДАРТ**STD600.600****Характеристики**

Обозначение:	STD600.600---4C	STD600.600---5C	STD600.600---50CS*
Размер:	600 x 600 мм		
Материал:	матовая		
Ширина тумбы:	600 мм		
Глубина чаши:	140 мм	150 мм	150 мм
Расположение чаши:	левая, правая		
Перелив:	без перелива		
Выпуск:	1 1/2"		
Толщина металла:	0,4 мм	0,5 мм	0,5 мм
Арматура:	СКМ		

Аксессуары (стр.56–57):
 SB370Т корзина моечная
 SB370 корзина моечная под тарелки
 801, 808 дозатор для моющего средства
 КНМ комплект крепежей к накладным мойкам
 КНМБ комплект крепежей к накладным мойкам
 в блистерной упаковке

*Особенности: угол заварен

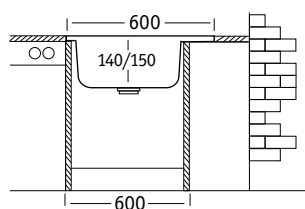
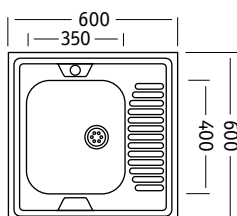

STD – матовая

**СТАНДАРТ****STD800.600****Характеристики**

Обозначение:	STD800.600---4C	STD800.600---5C	STD800.600---50CS*
Размер:	800 x 600 мм		
Материал:	матовая		
Ширина тумбы:	800 мм		
Глубина чаши:	140 мм	150 мм	150 мм
Расположение чаши:	левая, правая		
Перелив:	без перелива		
Выпуск:	1 1/2"		
Толщина металла:	0,4 мм	0,5 мм	0,5 мм
Арматура:	СКМ		

Аксессуары (стр.56–57):
 SB370 корзина моечная
 SB370Т корзина моечная по тарелки
 801, 808 дозатор для моющего средства
 КНМ комплект крепежей к накладным мойкам
 КНМБ комплект крепежей к накладным мойкам
 в блистерной упаковке

*Особенности: угол заварен



STD – матовая

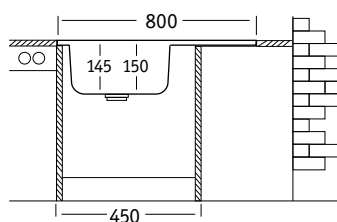
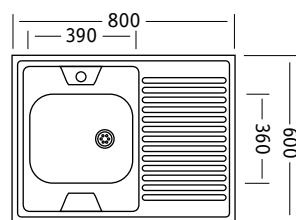

Характеристики

Обозначение:	STM800.600 20--5C	STM800.600 20--6C
Размер:	800 x 600 мм	
Материал:	матовая	
Ширина тумбы:	800 мм	
Глубина чаши:	150 мм	
Расположение чаши:	две равноценные чаши	
Перелив:	без перелива	
Выпуск:	1 1/2"	
Толщина металла:	0,5 мм	0,6 мм
Арматура:	ДСКМП	
Аксессуары (стр.56-57):	СВ370 корзина моечная СВ370Т корзина моечная по тарелки 801,808 дозатор для моющего средства КНМ комплект крепежей к накладным мойкам КНМБ комплект крепежей к накладным мойкам в блистерной упаковке	

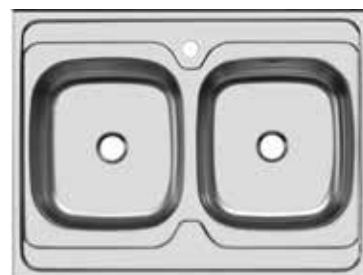

STM – матовая

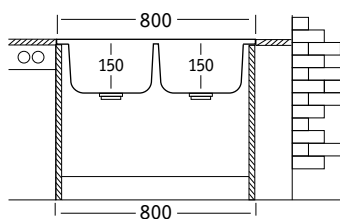
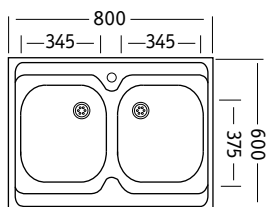

МОЙКИ ПОД СТОЛЕШНИЦУ UKINOX



UKINOX

ВПИШЕМСЯ В ЛЮБУЮ КУХНЮ

СЕРИЯ МОДЕРН

Учимся у профессионалов – выбираем модели с сияющими металлическими поверхностями.

Холодный металл в сочетании со строгой геометрией – таким дизайном отличается профессиональное ресторанное оборудование. Но что мешает нам перенять богатый опыт мастеров высокой кухни и оформить свой интерьер в том же ключе! Серия Модерн придется по вкусу в первую очередь поклонникам стилей хай-тек и минимализма. Любителям смешанных интерьерных направлений не надо забывать, что глянцевая полированная сталь отлично гармонирует с отделкой из натурального камня, цветного пластика и дерева. В серию Модерн также входят мойки, созданные по индивидуальному дизайну.

МОДЕРН

МОР180.340

Характеристики

Обозначение:	МОР180.340 -G-8K
Размер:	205 x 345 мм
Материал:	полированная
Ширина тумбы:	250 мм
Глубина чаши:	130 мм
Перелив:	без перелива
Выпуск:	3 1/2"
Толщина металла:	0,8 мм
Особенности:	установка под столешницу
Арматура:	ВБ
Вид упаковки:	в картоне

Стандартная комплектация: крепежи под столешницу

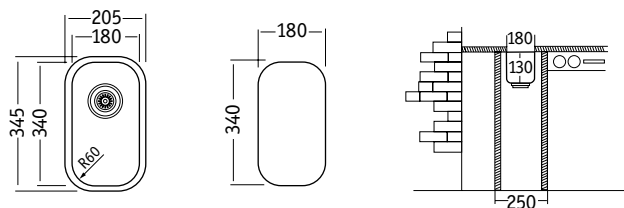

МОР – полированная

МОДЕРН**МОР206.400****Характеристики**

Обозначение:	МОР206.400 -G-10K
Размер:	240 x 430 мм
Материал:	полированная
Ширина тумбы:	250 мм
Глубина чаши:	178 мм
Перелив:	без перелива
Выпуск:	3 1/2"
Толщина металла:	1,0 мм
Особенности:	установка под столешницу
Арматура:	ВБ
Вид упаковки:	в картоне

Стандартная комплектация: крепежи под столешницу

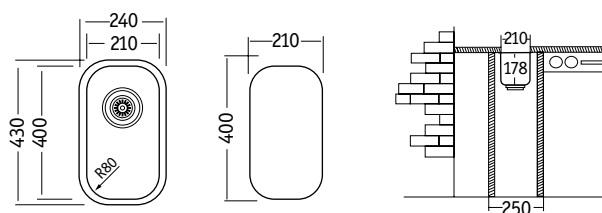

МОР – полированная

МОДЕРН**МОР400.457****Характеристики**

Обозначение:	МОР400.457 -GT10P
Размер:	401 x 456 мм
Материал:	полированная
Ширина тумбы:	450 мм
Глубина чаши:	228 мм
Перелив:	в чаше
Выпуск:	3 1/2"
Толщина металла:	1,0 мм
Особенности:	установка на (под) столешницу
Арматура:	СКБП
Вид упаковки:	индивидуальная картонная коробка

Стандартная комплектация: комплект крепежей для установки на (под) столешницу, уплотнительная лента

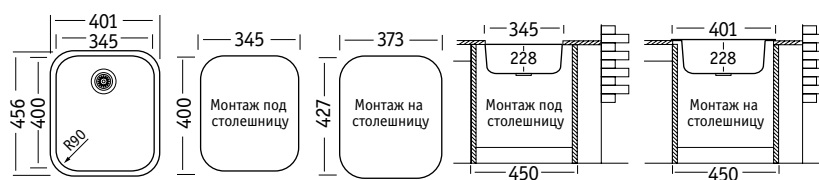

МОР – полированная

МОДЕРН**МОР420.340****Характеристики**

Обозначение:	МОР420.340 -GT8P
Размер:	445 x 365 мм
Материал:	полированная
Ширина тумбы:	500 мм
Глубина чаши:	170 мм
Перелив:	в чаше
Выпуск:	3 1/2"
Толщина металла:	0,8 мм
Арматура:	СКБП
Вид упаковки:	индивидуальная картонная коробка

Стандартная комплектация: крепежи под столешницу

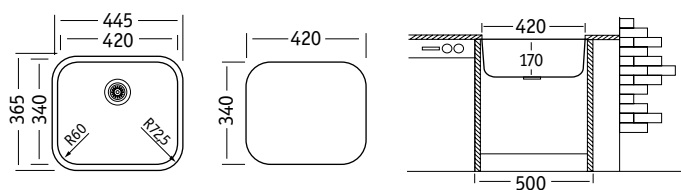

МОР – полированная

МОДЕРН**МОР432.527****Характеристики**

Обозначение:	МОР432.527 -GT10P
Размер:	432 x 526 мм
Материал:	полированная
Ширина тумбы:	450 мм
Глубина чаши:	228 мм
Перелив:	в чаше
Выпуск:	3 1/2"
Толщина металла:	1,0 мм
Особенности:	установка на (под) столешницу
Арматура:	СКБП
Вид упаковки:	индивидуальная картонная коробка

Стандартная комплектация: комплект крепежей для установки на (под) столешницу, уплотнительная лента

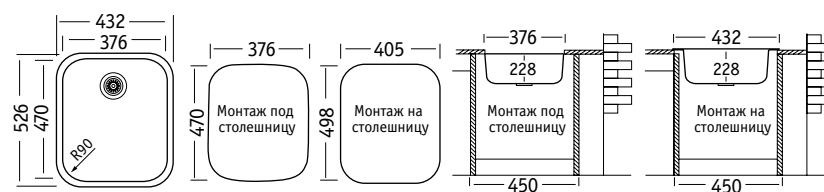

МОР – полированная

Характеристики

Обозначение:	МОР446 -GT8P
Диаметр:	446 мм
Материал:	полированная
Ширина тумбы:	450 мм
Глубина чаши:	203 мм
Перелив:	в чаше
Выпуск:	3 1/2"
Толщина металла:	0,8 мм
Особенности:	установка на (под) столешницу
Арматура:	СКБП
Вид упаковки:	индивидуальная картонная коробка

Стандартная комплектация: комплект крепежей для установки на (под) столешницу, уплотнительная лента



МОР – полированная

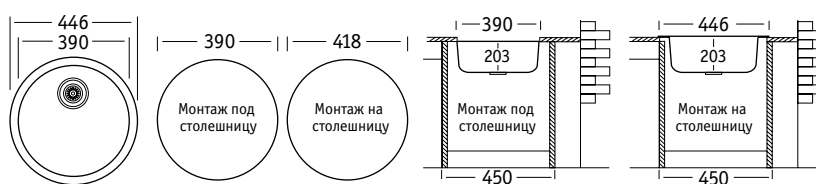

Характеристики

Обозначение:	МОР556.403-GT12P
Размер:	610 x 457 мм
Материал:	полированная
Ширина тумбы:	800 мм
Глубина чаши:	254 мм
Перелив:	в чаше
Выпуск:	3 1/2"
Толщина металла:	1,2 мм
Особенности:	установка вровень со столешницей, под столешницу
Арматура:	СКБП
Вид упаковки:	индивидуальная картонная коробка

Стандартная комплектация: крепежи под столешницу



МОР – полированная

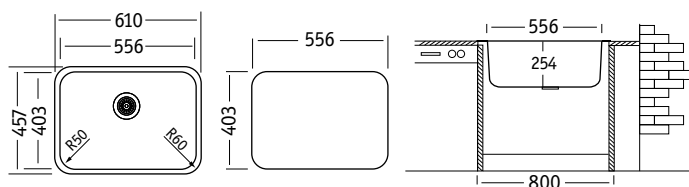

МОДЕРН**МОР587.527****Характеристики**

Обозначение:	МОР587.527-GT10P
Размер:	581 x 522 мм
Материал:	полированная
Ширина тумбы:	600 мм
Глубина чаши:	228 мм
Перелив:	в чаше
Выпуск:	3 1/2"
Толщина металла:	1,0 мм
Арматура:	СКБП
Вид упаковки:	индивидуальная картонная коробка

Стандартная комплектация: крепежи под столешницу

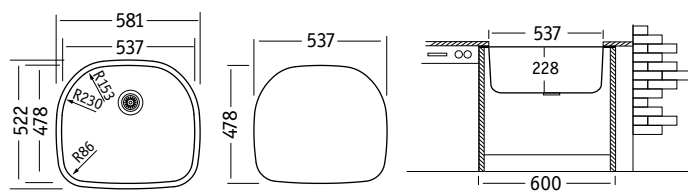

МОР – полированная

МОДЕРН**МОР669.517 15****Характеристики**

Обозначение:	МОР669.517 15GT10P
Размер:	668 x 520 мм
Материал:	полированная
Ширина тумбы:	700 мм
Глубина чаши:	228/178 мм
Расположение чаши:	левая, правая
Перелив:	в чаше
Выпуск:	3 1/2"
Толщина металла:	1,0 мм
Арматура:	ДСКБП
Вид упаковки:	индивидуальная картонная коробка

Стандартная комплектация: крепежи под столешницу

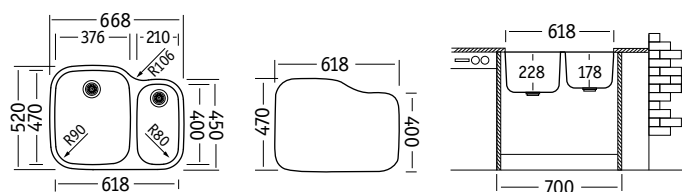

МОР – полированная

Характеристики

Обозначение:	MOP770.450 20GT10P
Размер:	770 x 450 мм
Материал:	полированная
Ширина тумбы:	800 мм
Глубина чаш:	203/203 мм
Перелив:	в чаше
Выпуск:	3 1/2"
Толщина металла:	1,0 мм
Особенности:	установка вровень со столешницей, под столешницу
Арматура:	ДСКБП
Вид упаковки:	индивидуальная картонная коробка

Стандартная комплектация: крепежи под столешницу



MOP – полированная

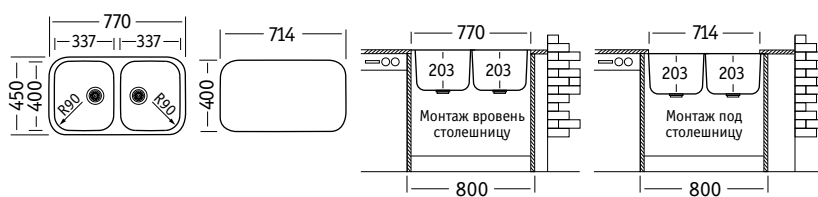

АКСЕССУАРЫ ДЛЯ МОЕК UKINOX

АКСЕССУАРЫ

КОРЗИНЫ МОЕЧНЫЕ



SB370T корзина моечная
прямоугольная
L 360×W 320×H 110



SB370 корзина моечная
прямоугольная под тарелки
L 350×W 320×H 110



SB490 (SBR 350) корзина
моечная круглая
L 360×W 320×H 110

АКСЕССУАРЫ

ДОЗАТОРЫ ДЛЯ ЖИДКОГО МЫЛА



801 CR /хром
801 ST /матовый



808 CR /хром



800 SS /нержавеющая сталь
(в блистерной упаковке)

АКСЕССУАРЫ

ДОСКИ РАЗДЕЛОЧНЫЕ



BR36 доска разделочная
(для моек FA 577, FA 747, FA 745,
FA 760), дерево



BR37 доска разделочная
(для моек FA 490, LV 545), дерево



BR39 доска разделочная
(для моек FA 770, FA 510), дерево



B35.40 доска разделочная
26×42,5 см
(для моек CO, GA, PR), дерево



B41.41 доска разделочная
27×43,5 см
(для моек серии GR), дерево



C16.30 коландер
(для 1,5-чашевых моек GA 628,
GR 693 и серии CO), пластмасса



C17.32 коландер
(для 1,5-чашевых моек GA 1000,
GR 860), пластмасса



КНМ комплект крепежей
к накладным мойкам



КНМБ комплект крепежей
к накладным мойкам
(в блистерной упаковке)



СР-4 комплект крепежей для
крепления моек под столешницу
(комплект 4)



СР-6-S Набор для монтажа
моек из нержавеющей стали:
комплект крепежей (6 шт.),
уплотнительная лента



СР-8-S Набор для монтажа
моек из нержавеющей стали:
комплект крепежей (8 шт.),
уплотнительная лента

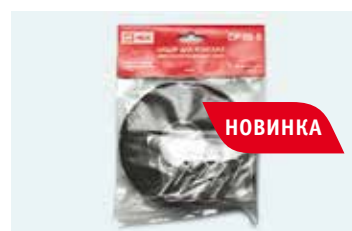

СР-10-S Набор для монтажа
моек из нержавеющей стали:
комплект крепежей (10 шт.),
уплотнительная лента





41109-S | стр. 60



42102 | стр. 60



41116 | стр. 61



41118 | стр. 61



41217 | стр. 61



41218 | стр. 62



42116 | стр. 62



42133 | стр. 62



7003 | стр. 63



7007 | стр. 63



7006 | стр. 63



7011 | стр. 64



2115 | стр. 64



2201 | стр. 64



1391 | стр. 65
2-х канальный с отдельным каналом для чистой воды



2191 | стр. 65
2-х канальный с отдельным каналом для чистой воды

Основные характеристики смесителей UKINOX:

- современный дизайн
- устанавливаются в стандартное отверстие $\varnothing 35$ мм
- керамический картридж
- стабилизирующая пластина
- переключение душ-струя одним нажатием кнопки
- высокий и низкий поворотный излив
- гарантия – 5 лет

СМЕСИТЕЛЬ

41109-S CR

41109-S STCR

41109 - 07, - 08, - 10, - 58



41109-S CR



41109-S STCR



41109 - 07



41109 - 08



41109 - 10



41109 - 58

Характеристики

Однорычажный кухонный смеситель с низким поворотным изливом

Отделка поверхности: хром, матовый хром, цвета гранита Юкинокс

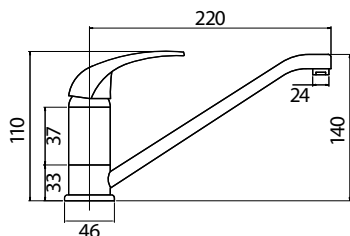
**СМЕСИТЕЛЬ**

42102 CR

42102 STCR

42102 SS



42102 CR



42102 STCR



42102 SS

Характеристики

Однорычажный кухонный смеситель с низким поворотным изливом

Отделка поверхности: хром, матовый хром, нержавеющая сталь

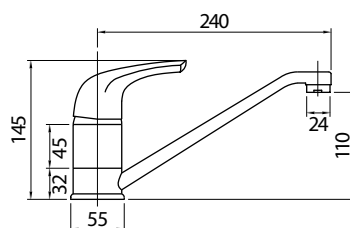

СМЕСИТЕЛЬ

41116 CR 41116 STCR



41116 CR



41116 STCR

Характеристики

Однорычажный кухонный смеситель с высоким поворотным изливом и боковым рычагом

Отделка поверхности: хром, матовый хром

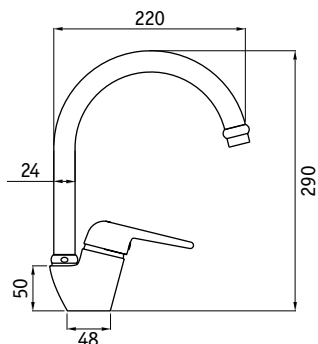
**СМЕСИТЕЛЬ**

41118-1 CR



41118-1 CR

Характеристики

Однорычажный кухонный смеситель с низким поворотным изливом, выдвижным душем с переключением душ/струя и верхним рычагом

Отделка поверхности: хром

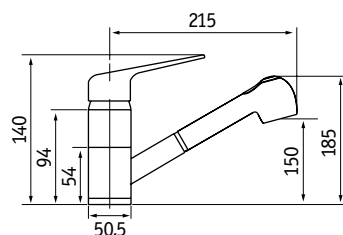
**СМЕСИТЕЛЬ**

41217 CR 41217 STCR



41217 CR



41217 STCR

Характеристики

Двухвентильный кухонный смеситель с высоким поворотным изливом

Отделка поверхности: хром, матовый хром

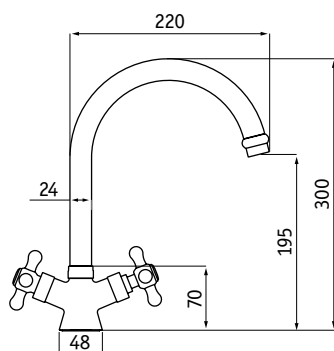

СМЕСИТЕЛЬ

41218 CR 41218 STCR 41218 SS



41218 CR



41218 STCR



41218 SS

Характеристики

Двухвентильный кухонный смеситель с высоким поворотным изливом
 Отделка поверхности: хром, матовый хром, нержавеющая сталь

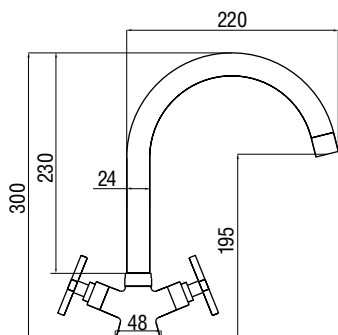
**СМЕСИТЕЛЬ**

42116 CR 42116 STCR 42116 SS 42116 - 07, - 08, - 10, - 58



42116 CR



42116 - 07



42116 STCR



42116 - 08



42116 SS



42116 - 10



42116 - 58

Характеристики

Однорычажный кухонный смеситель с высоким поворотным изливом и боковым рычагом

Отделка поверхности: хром, матовый хром, нержавеющая сталь, цвета гранита Юкинокс

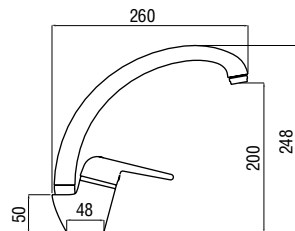

42116 CR, STCR, SS

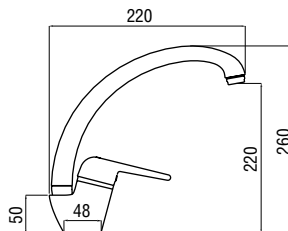

42116 - 07, - 08, - 10, - 58

**СМЕСИТЕЛЬ**

42133-98 CR 42133-98 STCR



42133-98 CR



42133-98 STCR

Характеристики

Двухвентильный кухонный смеситель с высоким поворотным изливом
 Отделка поверхности: хром, матовый хром

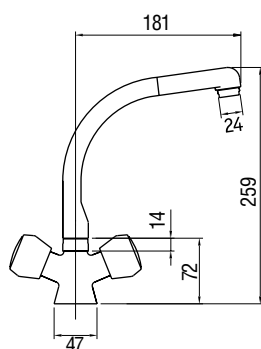

СМЕСИТЕЛЬ

7003 CR 7003 STCR 7003 SS



7003 CR



7003 STCR



7003 SS

Характеристики

Однорычажный кухонный смеситель с низким поворотным изливом
 Отделка поверхности: хром, матовый хром, нержавеющая сталь

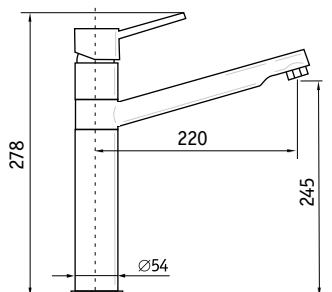
**СМЕСИТЕЛЬ**

7007 CR 7007 STCR 7007 SS



7007 CR



7007 STCR



7007 SS

Характеристики

Однорычажный кухонный смеситель с высоким поворотным изливом
 и боковым рычагом
 Отделка поверхности: хром, матовый хром, нержавеющая сталь

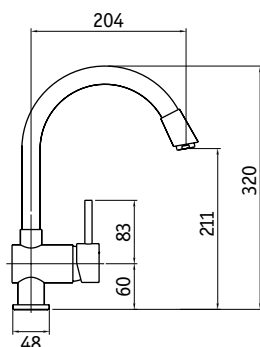
**СМЕСИТЕЛЬ**

7006 CR 7006 STCR 7006 SS



7006 CR



7006 STCR



7006 SS

Характеристики

Однорычажный кухонный смеситель с высоким поворотным изливом
 и боковым рычагом
 Отделка поверхности: хром, матовый хром, нержавеющая сталь

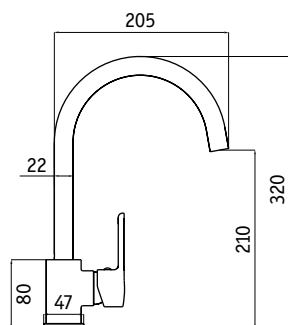

СМЕСИТЕЛЬ

7011 CR 7011 SS



7011 CR



7011 SS

Характеристики

Однорычажный кухонный смеситель с высоким поворотным изливом и боковым рычагом

Отделка поверхности: хром, нержавеющая сталь

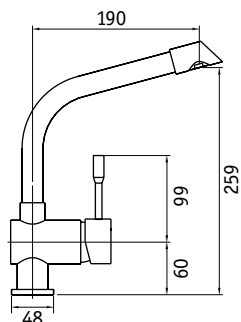
**СМЕСИТЕЛЬ**

UM2115 CR UM2115 STCR UM2115 SS



UM2115 CR



UM2115 STCR



UM2115 SS

Характеристики

Однорычажный смеситель с высоким поворотным изливом и боковым рычагом

Отделка поверхности: хром, матовый хром, нержавеющая сталь

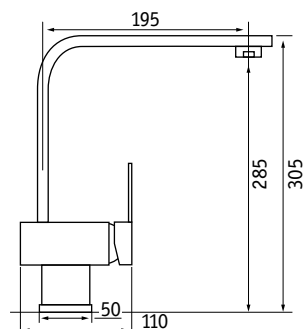
**СМЕСИТЕЛЬ**

UM2201 BR



UM2201 BR

Характеристики

Двухвентильный смеситель с высоким поворотным изливом, с покрытием под бронзу. Стиль Ретро

Отделка поверхности: бронза

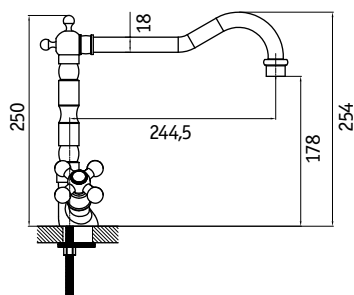

СМЕСИТЕЛЬ

UM1391 CR

UM1391 STCR

UM1391 SS

UM1391 BR



UM1391 CR



UM1391 STCR



UM1391 SS



UM1391 BR

Характеристики

Смеситель кухонный однорычажный с низким поворотным изливом и двумя каналами. Второй канал предназначен для подачи фильтрованной питьевой воды. Управление вторым каналом осуществляется с помощью отдельного рычага.

Отделка поверхности: хром, матовый хром, нержавеющая сталь, бронза

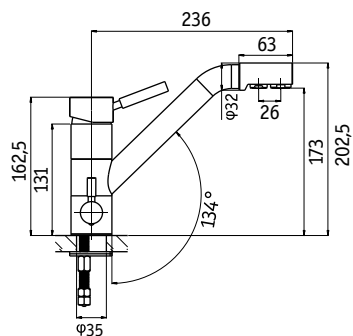
**СМЕСИТЕЛЬ**

UM2191 CR

UM2191 STCR

UM2191 SS

UM2191 BR



UM2191 CR



UM2191 STCR



UM2191 SS



UM2191 BR

Характеристики

Смеситель кухонный однорычажный с высоким поворотным изливом и двумя каналами. Второй канал предназначен для подачи фильтрованной питьевой воды. Управление вторым каналом осуществляется с помощью отдельного рычага.

Подключение к фильтру осуществляется при помощи гибкой подводки и специального переходника.

Отделка поверхности: хром, матовый хром, нержавеющая сталь, бронза

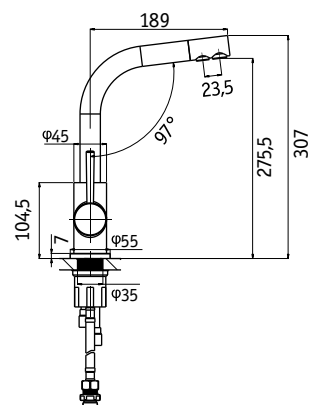



ХРОМИРОВАННЫЕ РЕЙЛИНГИ UKINOX



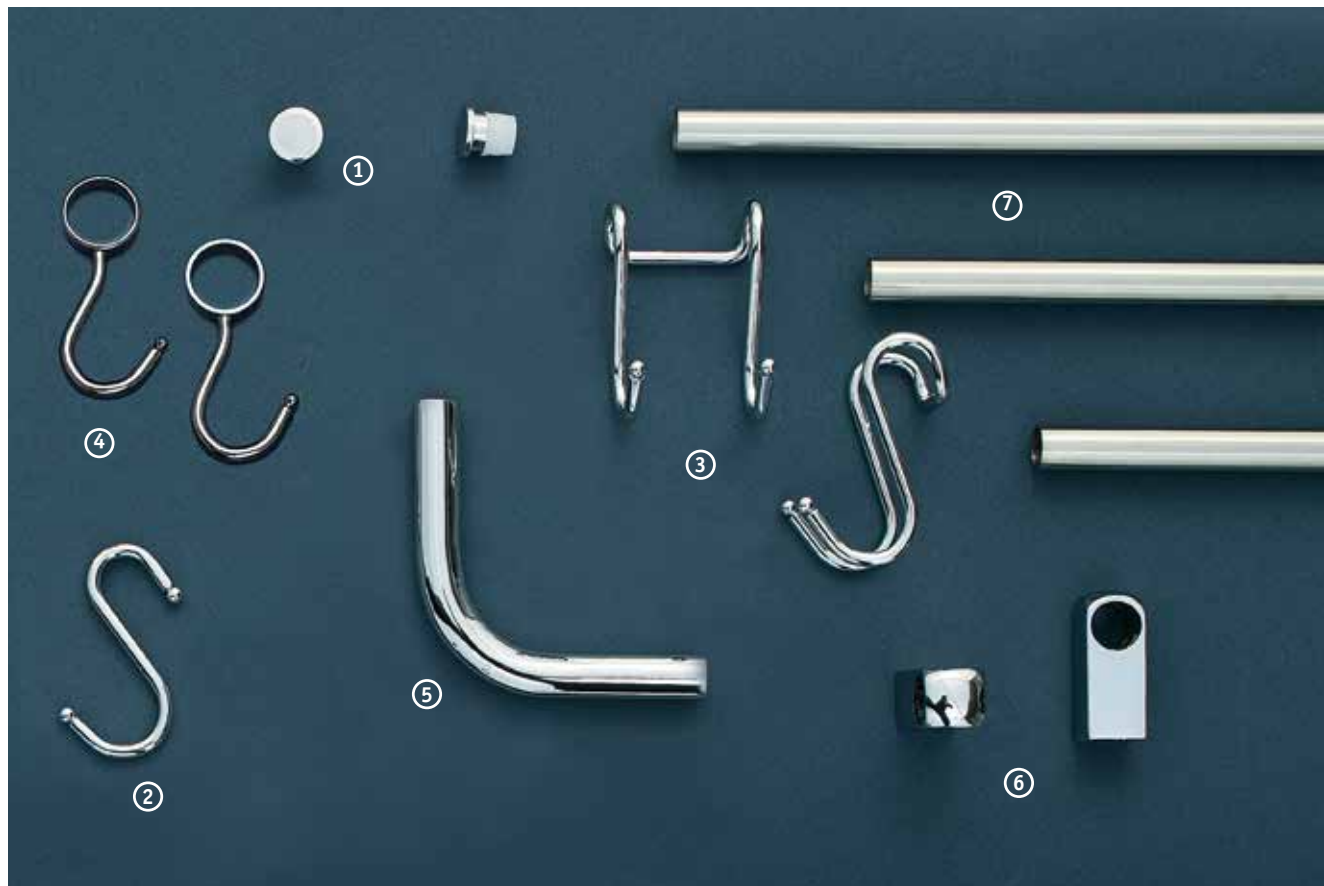

- ① T 10 – Заглушка для рейлингов обычная (пара)
- ② D 20 – Крючки простые
- ③ D 40 – Крючки двойные
- ④ M 211 A – Крючки
- ⑤ C 90 – Уголок 90°
- ⑥ ST 777 CR, ST 777 B – Крепеж для рейлингов (пара)
- ⑦ Трубка нержавеющей сталь $\varnothing 16$ мм (длина 600–1200 мм)
P 600 / P 800 / P 1000 / P 1200



М – Хром

**M005**

Планка с крючками,
монтируемая под шкаф
L 380×W 90×H 45

**M101**

Полка для фужеров
L 245×W 175×H 85

**M112**

Полка для стаканов
L 245×W 100×H 340

**M114**

Держатель
для четырех крышек
L 210×W 105×H 360

**M115**

Полка для тарелок
навесная
L 330×W 170×H 270

**M116**

Полка под разделочные
доски
L 410×W 260×H 360

**M201A**

Угловая однарусная
полка малая
L 250×W 230×H 230

**M206D**

Полка под ножи
и разделочные доски
L 360×W 155×H 260

**M216G**

Полка однарусная
для специй
L 330×W 145×H 275

**M216H**

Полка однарусная
для специй
L 290×W 330×H 230

**S228BF**

Полка для стаканов
и тарелок
L 470×W 250×H 300

**M302B**

Полка под разделочные
доски навесная
L 250×W 175×H 390



М – Хром

**M323**

Полка одноярусная +
под бумажные полотенца
L 330 × W 195 × H 310

**M324**

Полка двухъярусная
для специй
L 330 × W 115 × H 370

**M325**

Полка двухъярусная
для специй
L 330 × W 195 × H 370

**M326**

Полка двухъярусная
малая
L 280 × W 185 × H 370

**M328**

Полка большая для стаканов
и тарелок с поддоном
L 640 × W 280 × H 300

**M431**

Стакан под ложки
навесной
L 110 × W 155 × H 240

**M432**

Полка навесная
с одним стаканом
L 170 × W 170 × H 280

**M433**

Полка навесная
с двумя стаканами
L 330 × W 170 × H 280

**M434**

Полка навесная
с тремя стаканами
L 330 × W 120 × H 280

**M542**

Полка одноярусная +
под полотенца
L 450 × W 185 × H 330

**M544**

Полка для бумажных полотенец
L 260 × W 160 × H 240

**M545**

Полка одноярусная +
под бумажные полотенца
L 400 × W 215 × H 335



М – Хром



M547

Угловая одноярусная
полка
L 355×W 320×H 280



M548

Угловая двухъярусная
полка малая
L 265×W 235×H 440

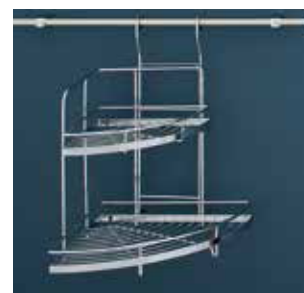

M549

Угловая двухъярусная
полка настольная
L 340×W 315×H 440



M550

Полка одноярусная
малая для специй
L 220×W 145×H 250



M551

Полка для миксера
L 300×W 145×H 250

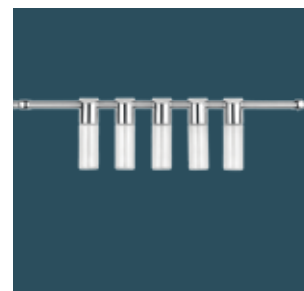

M555

Банка для специй
W 40×H 140



M761

Полка трехъярусная
для фольги
L 350×W 150×H 380



M764

Полка двухъярусная
для специй
L 345×W 95×H 370



M765

Полка двухъярусная
для специй
L 450×W 180×H 370



S2001

Полка двухъярусная
для стаканов и тарелок
L 340×W 270×H 480



M871

Сушка для тарелок настольная
L 305×W 200×H 80



M874

Подставка для тарелок
и ложек настольная
L 445×W 250×H 145



М – Хром



S – Нержавеющая
сталь



MG881

Подставка под горячее
Ø205 × H70



M240C

Корзина для фруктов
L 300 × W 215 × H 110



S240X

Корзина для фруктов
L 305 × W 230 × H 175



M600 M800

Арматура для сушки в шкаф
на 60 см, на 80 см



M500A M600A M800A

Арматура для сушки в шкаф
на 50 см, 60 см, 80 см



M652

Подставка для ложек
настольная
L 115 × W 115 × H 185

БРОНЗОВЫЕ РЕЙЛИНГИ UKINOX





- ① BT10 – Заглушка для рейлингов обычная (пара)
- ② BD 20 – Крючки простые
- ③ BD 40 – Крючки двойные
- ④ BC 90 – Уголок 90°
- ⑤ ST 777B – Крепеж для рейлингов (пара)
- ⑥ Трубка бронза $\varnothing 16$ мм (длина 600–1000 мм)
BP600 / BP800 / BP1000



В – Бронза

**B005**

Планка с крючками,
монтируемая под шкаф
L 380 × W 90 × H 45

**B101**

Полка для фужеров
L 245 × W 175 × H 85

**B112**

Полка для стаканов
L 245 × W 100 × H 340

**B114**

Держатель
для четырех крышек
L 210 × W 105 × H 360

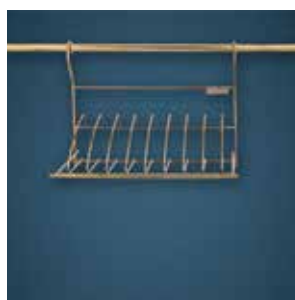
**B115**

Полка для тарелок
навесная
L 330 × W 170 × H 270

**B116**

Полка под разделочные
доски
L 410 × W 260 × H 360

**B201A**

Угловая одноярусная
полка малая
L 250 × W 230 × H 230

**B206D**

Полка под ножи
и разделочные доски
L 360 × W 155 × H 260

**B216G**

Полка одноярусная
для специй
L 330 × W 145 × H 275

**B216H**

Полка одноярусная
для специй
L 290 × W 330 × H 230

**B228BF**

Полка для стаканов
и тарелок
L 470 × W 250 × H 300

**B302B**

Полка под разделочные
доски навесная
L 250 × W 175 × H 390



В – Бронза

**B323**

Полка одноярусная +
под бумажные полотенца
L 330 × W 195 × H 310

**B324**

Полка двухъярусная
для специй
L 330 × W 115 × H 370

**B325**

Полка двухъярусная
для специй
L 330 × W 195 × H 370

**B431**

Стакан под ложки
навесной
L 110 × W 155 × H 240

**B432**

Полка навесная
с одним стаканом
L 170 × W 170 × H 280

**B433**

Полка навесная
с двумя стаканами
L 330 × W 170 × H 280

**B434**

Полка навесная
с тремя стаканами
L 330 × W 120 × H 280

**B542**

Полка одноярусная +
под полотенца
L 450 × W 185 × H 330

**B544**

Полка для бумажных полотенец
L 260 × W 160 × H 240

**B545**

Полка одноярусная +
под бумажные полотенца
L 400 × W 215 × H 335

**B547**

Угловая одноярусная
полка
L 355 × W 320 × H 280

**B548**

Угловая двухъярусная
полка малая
L 265 × W 235 × H 440



В – Бронза

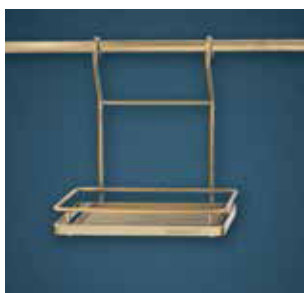

B550

Полка однарусная
малая для специй
L 220×W 145×H 250

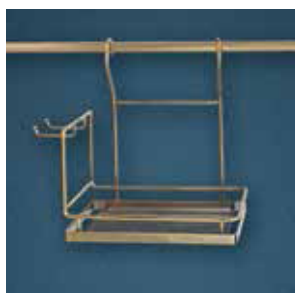

B551

Полка для миксера
L 300×W 145×H
250

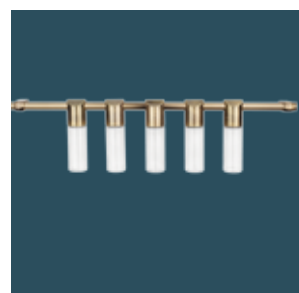

B555

Банка для специй
W 40×H 140

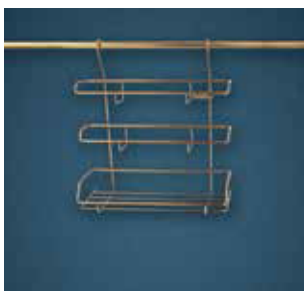

B761

Полка трехъярусная
для фольги
L 350×W 150×H 380



B764

Полка двухъярусная
для специй
L 345×W 95×H 370



B765

Полка двухъярусная
для специй
L 450×W 180×H 370



B240X

Корзина для фруктов
L 305×W 230×H 175



B871

Сушка для тарелок настольная
L 305×W 200×H 80



B874

Подставка для тарелок
и ложек настольная
L 445×W 250×H 145



B652

Подставка для ложек настольная
L 115×W 115×H 185



BG881

Подставка под горячее
D 205×H70

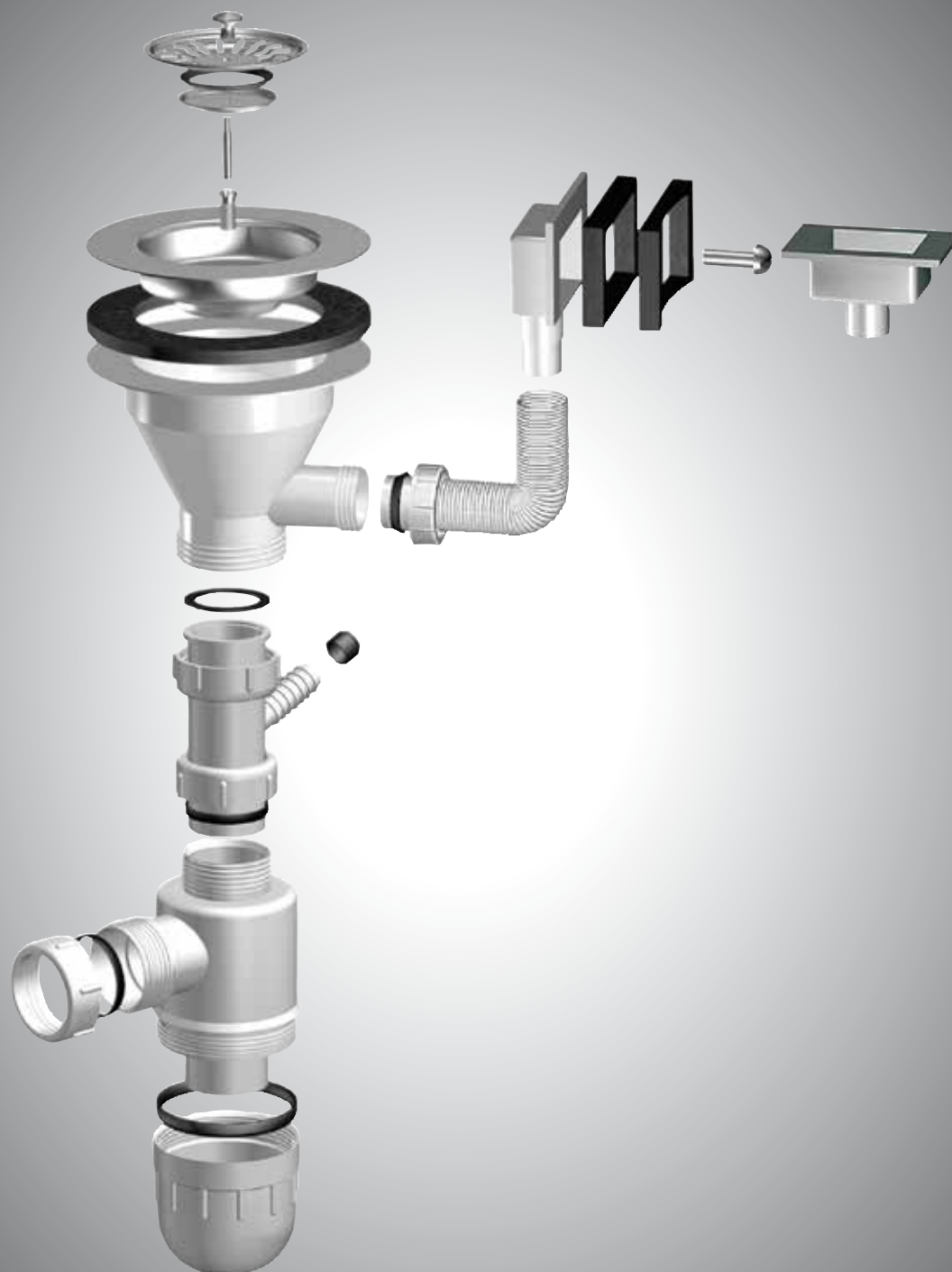

АРМАТУРА ДЛЯ ОДНОЧАШЕВЫХ МОЕК UKINOX



Выпуск малый без перелива

Артикул: ВМ
Размер сливного отверстия: 1 1/2"



Выпуск малый без перелива в комплекте с сифоном

Артикул: СКМ
Размер сливного отверстия: 1 1/2"



Выпуск малый в комплекте с сифоном и гофросифоном

Артикул: СКМГ
Размер сливного отверстия: 1 1/2"



Выпуск малый с переливом в комплекте с сифоном

Артикул: СКМП
Размер сливного отверстия: 1 1/2"



Выпуск малый с переливом в комплекте с сифоном и гофросифоном

Артикул: СКМПГ
Размер сливного отверстия: 1 1/2"



Выпуск большой с переливом

Артикул: ВВП
Размер сливного отверстия: 3 1/2"



Выпуск большой с переливом в комплекте с сифоном

Артикул: СКБП
Размер сливного отверстия: 3 1/2"



Выпуск большой с переливом в комплекте с сифоном и гофросифоном

Артикул: СКБПГ
Размер сливного отверстия: 3 1/2"

АРМАТУРА ДЛЯ ОДНОЧАШЕВЫХ МОЕК UKINOX



Выпуск большой с переливом в комплекте с сифоном и гофросифоном

Артикул: S905

Размер сливного отверстия: 3 1/2"

АРМАТУРА ДЛЯ ДВУХЧАШЕВЫХ МОЕК UKINOX



Выпуск малый двойной с переливом в комплекте с сифоном

Артикул: ДСКМП

Размер сливного отверстия: 1/2"



Выпуск большой двойной с переливом в комплекте с сифоном

Артикул: ДСКБП

Размер сливного отверстия: 3 1/2"



Выпуск большой двойной с переливом в комплекте с сифоном и гофросифоном

Артикул: ДСКБПГ

Размер сливного отверстия: 3 1/2"

СИФОНЫ, ВЫПУСКИ UKINOX



Сифон бутылочный

Артикул: В
Размер отвода: 40 мм



Комплект трубок для двухчашевых моек в комплекте с сифоном

Артикул: КТС
Размер отвода: 40 мм



Гофросифон

Артикул: ГФС
Размер отвода: 40 мм



Гофроотвод 40 мм (в отдельной упаковке)

Артикул: S405



Выпуск 3 1/2" (в отдельной упаковке)

Артикул: S605



Выпуск 3 1/2" в комплекте с сифоном и гофроотводом 40 мм для одночашевых моек (в отдельной упаковке)

Артикул: S705



Выпуск 3 1/2" в комплекте с сифоном и гофроотводом 40 мм для двухчашевых моек (в отдельной упаковке)

Артикул: S805



Выпуск 3 1/2" в комплекте с сифоном и гофроотводом 40 мм для моек с одной чашей (в отдельной упаковке). Конструкция сифона позволяет оставить под мойкой больше свободного места.

Артикул: S905

