

СИБИРСКИЕ



МЕБЕЛЬНЫЕ
ФАСАДЫ

НОВИНКИ 2016

ТриО
фабрика мебели

www.siberianfasad.ru

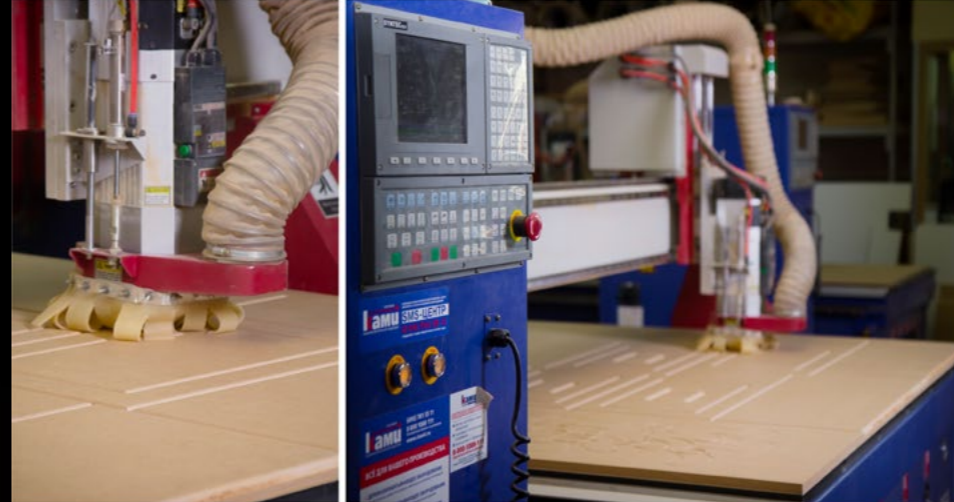

«Сибирские Мебельные Фасады» - это команда высококвалифицированных специалистов, идущих в ногу со временем, предлагающая мебельные фасады из МДФ любой сложности для самых требовательных производителей мебели. Новое, современное оборудование, базирующееся на производственных площадях свыше 1000 м², позволяет создавать с высочайшим качественным уровнем как серийные, так и индивидуально разработанные мебельные фасады. Благодаря грамотно построенному процессу изготовления, компания Сибирские Мебельные Фасады способна обеспечивать как российских, так и зарубежных партнеров необходимыми объемами продукции.



ИНФОРМАЦИЯ О КОМПАНИИ

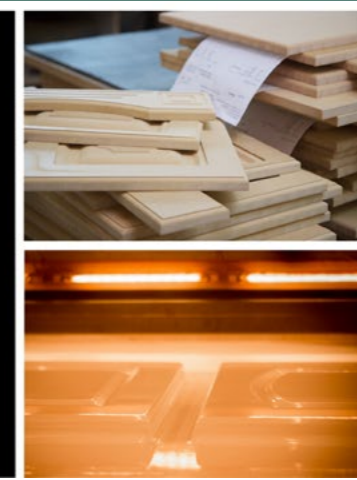

Принципы организации и управления производственным циклом, на каждом его этапе, основаны на международных стандартах менеджмента качества ISO9001, а принципы партнерских взаимоотношений основываются на уважении и надежности. Сибирские Мебельные Фасады - качество всегда на первом месте!



SF-200



66мм

Элемент	Минимальный размер с рисунком, вхш, мм	Максимальный размер фасада
ящик	140x214	2600x1200
дверь	214x214	2600x1200
решетка	356x296	2600x1200



SF-201



70мм

Элемент	Минимальный размер с рисунком, вхш, мм	Максимальный размер фасада
ящик	140x276	2600x1200
дверь	276x276	2600x1200
решетка	356x296	2600x1200



SF-202

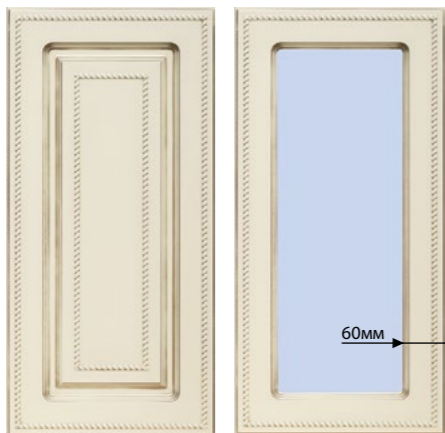
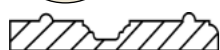

60мм

Элемент	Минимальный размер с рисунком, вхш, мм	Максимальный размер фасада
ящик	140x265	2600x1200
дверь	265x265	2600x1200
решетка	356x296	2600x1200



SF-203

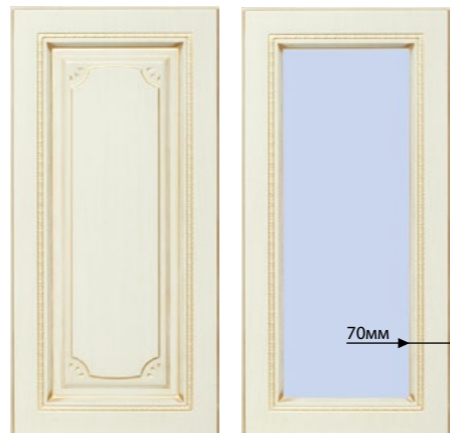

70мм

Элемент	Минимальный размер с рисунком, вхш, мм	Максимальный размер фасада
ящик	140x246	2600x1200
дверь	296x296	2600x1200
решетка	356x296	2600x1200



SF-204

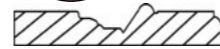

67мм

Элемент	Минимальный размер с рисунком, вхш, мм	Максимальный размер фасада
ящик	140x234	2600x1200
дверь	234x234	2600x1200
решетка	356x296	2600x1200



SF-205

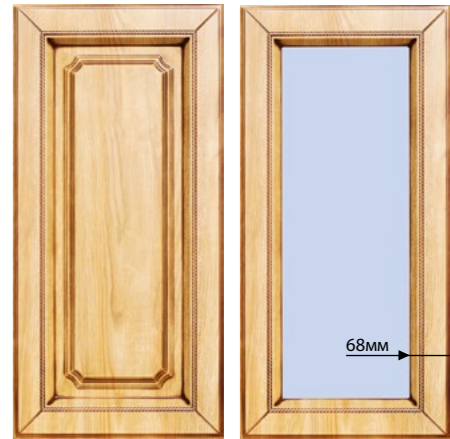

68мм

Элемент	Минимальный размер с рисунком, вхш, мм	Максимальный размер фасада
ящик	140x246	2600x1200
дверь	246x246	2600x1200
решетка	356x296	2600x1200



SF-206



66мм

Элемент	Минимальный размер с рисунком, вхш, мм	Максимальный размер фасада
ящик	140x296	2600x1200
дверь	276x296	2600x1200
решетка	356x296	2600x1200



SF-207



68мм

Элемент	Минимальный размер с рисунком, вхш, мм	Максимальный размер фасада
ящик	140x214	2600x1200
дверь	214x214	2600x1200
решетка	356x296	2600x1200



SF-208



Элемент	Минимальный размер с рисунком, вхш, мм	Максимальный размер фасада
ящик	140x296	2600x1200
дверь	230x296	2600x1200
решетка	356x296	2600x1200



SF-209



Элемент	Минимальный размер с рисунком, вхш, мм	Максимальный размер фасада
ящик	140x296	2600x1200
дверь	236x236	2600x1200
решетка	356x296	2600x1200



SF-210



Элемент	Минимальный размер с рисунком, вхш, мм	Максимальный размер фасада
ящик	140x276	2600x1200
дверь	310x276	2600x1200
решетка	442x296	2600x1200



SF-211

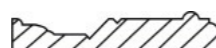

Элемент	Минимальный размер с рисунком, вхш, мм	Максимальный размер фасада
ящик	140x296	2600x1200
дверь	276x296	2600x1200
решетка	356x296	2600x1200



SF-212



Элемент	Минимальный размер с рисунком, вхш, мм	Максимальный размер фасада
ящик	140x260	2600x1200
дверь	260x260	2600x1200
решетка	356x296	2600x1200



SF-213

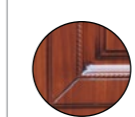

Элемент	Минимальный размер с рисунком, вхш, мм	Максимальный размер фасада
ящик	140x280	2600x1200
дверь	280x280	2600x1200
решетка	456x396	2600x1200



SF-214



Элемент	Минимальный размер с рисунком, вхш, мм	Максимальный размер фасада
ящик	140x296	2600x1200
дверь	296x296	2600x1200
решетка	356x296	2600x1200



SF-215



Элемент	Минимальный размер с рисунком, вхш, мм	Максимальный размер фасада
ящик	140x286	2600x1200
дверь	286x286	2600x1200
решетка	406x346	2600x1200



SF-216

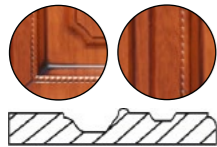

Элемент	Минимальный размер с рисунком, вхш, мм	Максимальный размер фасада
ящик	140x296	2600x1200
дверь	276x296	2600x1200
решетка	365x296	2600x1200



UF-100



Элемент	Минимальный размер с рисунком, вхш, мм	Максимальный размер фасада
ящик	140x296	2600x1200
дверь	346x346	2600x1200
решетка	356x346	2600x1200



UF-101



Элемент	Минимальный размер с рисунком, вхш, мм	Максимальный размер фасада
ящик	140x276	2600x1200
дверь	276x276	2600x1200
решетка	356x296	2600x1200



UF-102



Элемент	Минимальный размер с рисунком, вхш, мм	Максимальный размер фасада
ящик	140x296	2600x1200
дверь	246x296	2600x1200
решетка	356x296	2600x1200



UF-103

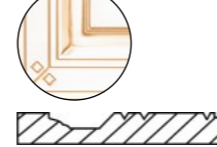

Элемент	Минимальный размер с рисунком, вхш, мм	Максимальный размер фасада
ящик	140x214	2600x1200
дверь	214x214	2600x1200
решетка	356x296	2600x1200



UF-104

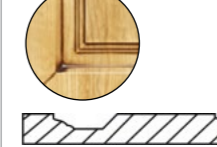

Элемент	Минимальный размер с рисунком, вхш, мм	Максимальный размер фасада
ящик	140x214	2600x1200
дверь	214x214	2600x1200
решетка	356x296	2600x1200



UF-105

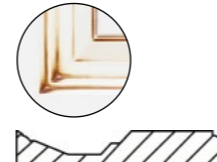

Элемент	Минимальный размер с рисунком, вхш, мм	Максимальный размер фасада
ящик	140x246	2600x1200
дверь	246x246	2600x1200
решетка	356x296	2600x1200



UF-106

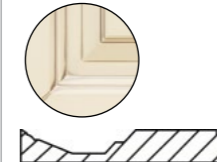

Элемент	Минимальный размер с рисунком, вхш, мм	Максимальный размер фасада
ящик	140x246	2600x1200
дверь	246x246	2600x1200
решетка	356x296	2600x1200



UF-107



Элемент	Минимальный размер с рисунком, вхш, мм	Максимальный размер фасада
ящик	140x296	2600x1200
дверь	276x296	2600x1200
решетка	356x296	2600x1200



UF-108

UF-109

Элемент	Минимальный размер с рисунком, вхш, мм	Максимальный размер фасада
UF-108	456x396	2600x1200
UF-109	396x396	2600x1200
	---	---



UF-110

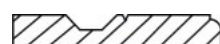

Элемент	Минимальный размер с рисунком, вхш, мм	Максимальный размер фасада
ящик	140x276	2600x1200
дверь	276x276	2600x1200
решетка	356x296	2600x1200



UF-111



Элемент	Минимальный размер с рисунком, вхш, мм	Максимальный размер фасада
ящик	140x296	2600x1200
дверь	246x296	2600x1200
решетка	442x296	2600x1200

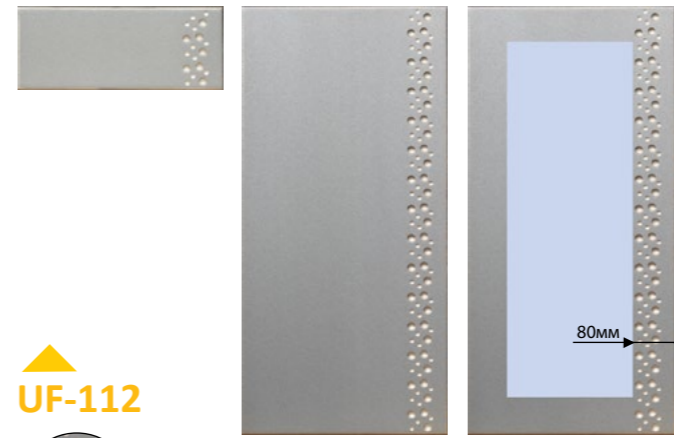

UF-112

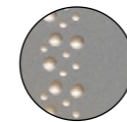

Элемент	Минимальный размер с рисунком, вхш, мм	Максимальный размер фасада
ящик	140x140	2600x1200
дверь	140x140	2600x1200
решетка	356x296	2600x1200

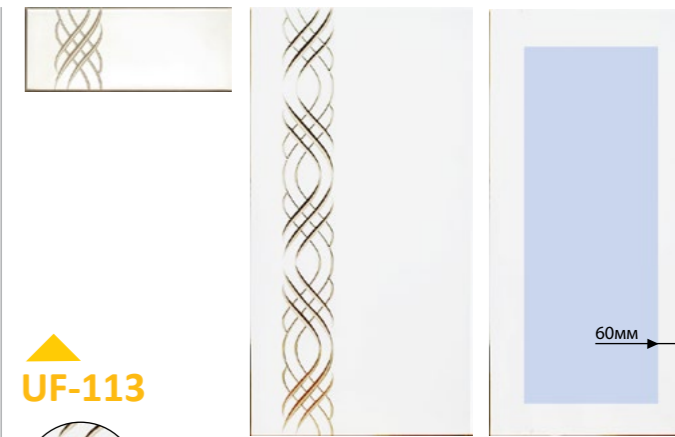

UF-113



Элемент	Минимальный размер с рисунком, вхш, мм	Максимальный размер фасада
ящик	140x140	2600x1200
дверь	140x140	2600x1200
решетка	356x296	2600x1200



UF-114



Элемент	Минимальный размер с рисунком, вхш, мм	Максимальный размер фасада
ящик	140x296	2600x1200
дверь	260x296	2600x1200
решетка	356x296	2600x1200



UF-115

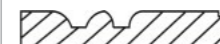

Элемент	Минимальный размер с рисунком, вхш, мм	Максимальный размер фасада
ящик	140x296	2600x1200
дверь	246x296	2600x1200
решетка	356x296	2600x1200



UF-116

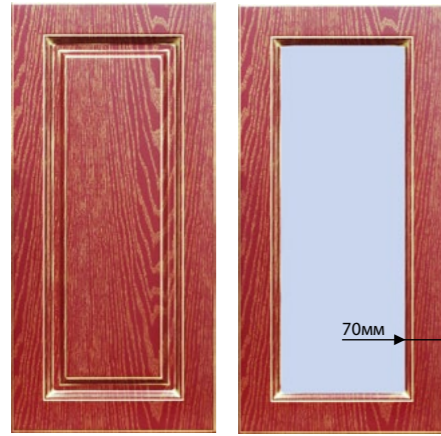

Элемент	Минимальный размер с рисунком, вхш, мм	Максимальный размер фасада
ящик	140x210	2600x1200
дверь	210x210	2600x1200
решетка	356x296	2600x1200



UF-117



Элемент	Минимальный размер с рисунком, вхш, мм	Максимальный размер фасада
ящик	140x286	2600x1200
дверь	286x286	2600x1200
решетка	406x346	2600x1200

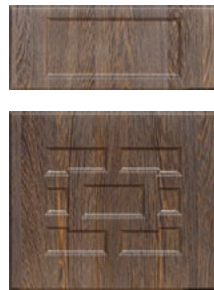

UF-118



Элемент	Минимальный размер с рисунком, вхш, мм	Максимальный размер фасада
ящик	140x296	2600x1200
дверь	296x296	2600x1200
решетка	356x296	2600x1200



UF-119



Элемент	Минимальный размер с рисунком, вхш, мм	Максимальный размер фасада
ящик	140x246	2600x1200
дверь	246x246	2600x1200
решетка	356x296	2600x1200



UF-120

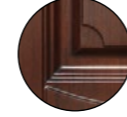

Элемент	Минимальный размер с рисунком, вхш, мм	Максимальный размер фасада
ящик	140x296	2600x1200
дверь	276x296	2600x1200
решетка	442x296	2600x1200



UF-122



Элемент	Минимальный размер с рисунком, вхш, мм	Максимальный размер фасада
ящик	140x230	2600x1200
дверь	230x230	2600x1200
решетка	356x296	2600x1200

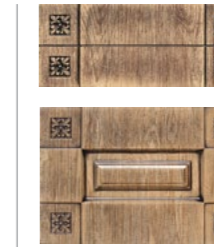

UF-121



Элемент	Минимальный размер с рисунком, вхш, мм	Максимальный размер фасада
ящик	140x230	2600x1200
дверь	230x230	2600x1200
решетка	356x296	2600x1200



UF-123



Элемент	Минимальный размер с рисунком, вхш, мм	Максимальный размер фасада
ящик	140x176	2600x1200
дверь	176x176	2600x1200
решетка	356x296	2600x1200



F-1

Элемент	Минимальный размер с рисунком, вхш, мм	Максимальный размер фасада
ящик	140x296	2600x1200
дверь	246x246	2600x1200
решетка	356x296	2600x1200

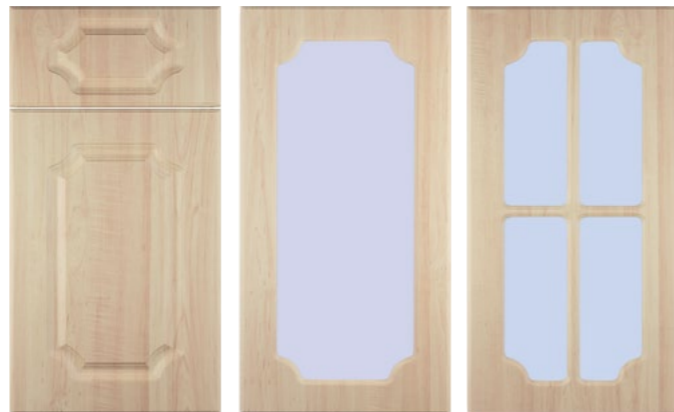

F-2

Элемент	Минимальный размер с рисунком, вхш, мм	Максимальный размер фасада
ящик	146x296	2600x1200
дверь	296x246	2600x1200
решетка	356x296	2600x1200



F-3

Элемент	Минимальный размер с рисунком, вхш, мм	Максимальный размер фасада
ящик	140x296	2600x1200
дверь	246x246	2600x1200
решетка	356x296	2600x1200



F-4

Элемент	Минимальный размер с рисунком, вхш, мм	Максимальный размер фасада
ящик	140x196	2600x1200
дверь	296x246	2600x1200
решетка	356x296	2600x1200

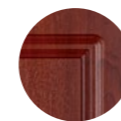

F-5

Элемент	Минимальный размер с рисунком, вхш, мм	Максимальный размер фасада
ящик	140x296	2600x1200
дверь	246x246	2600x1200
решетка	356x296	2600x1200

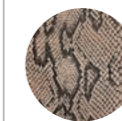

F-6

Элемент	Минимальный размер с рисунком, вхш, мм	Максимальный размер фасада
ящик	116x296	2600x1200
дверь	246x246	2600x1200
решетка	356x296	2600x1200



F-7

Элемент	Минимальный размер с рисунком, вхш, мм	Максимальный размер фасада
ящик	116x296	2600x1200
дверь	246x246	2600x1200
решетка	356x296	2600x1200

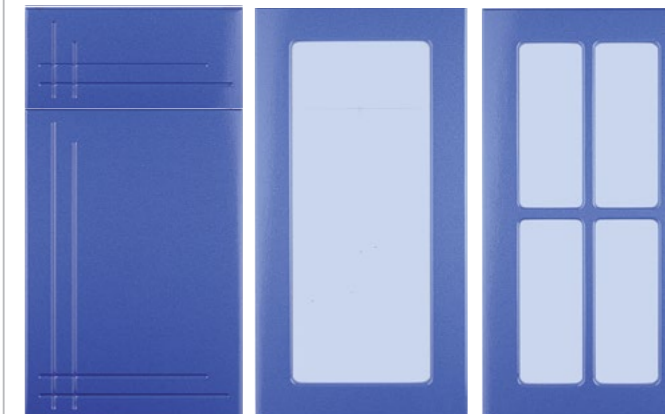

F-8

Элемент	Минимальный размер с рисунком, вхш, мм	Максимальный размер фасада
ящик	140x296	2600x1200
дверь	246x146	2600x1200
решетка	356x296	2600x1200

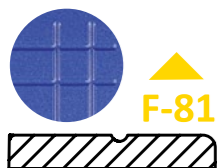
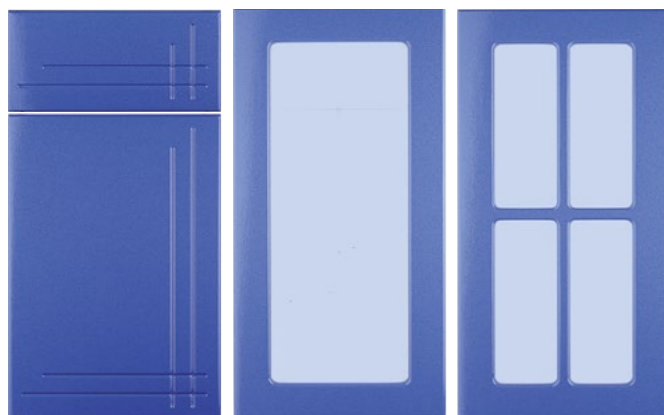

Элемент	Минимальный размер с рисунком, вхш, мм	Максимальный размер фасада
ящик	140x296	2600x1200
дверь	246x146	2600x1200
решетка	356x296	2600x1200

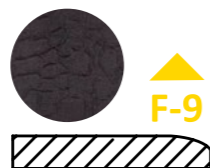
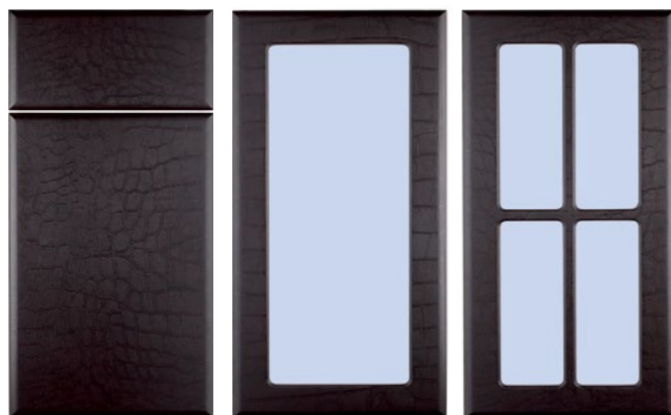

Элемент	Минимальный размер с рисунком, вхш, мм	Максимальный размер фасада
ящик	116x296	2600x1200
дверь	246x246	2600x1200
решетка	356x296	2600x1200

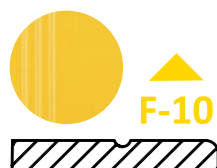
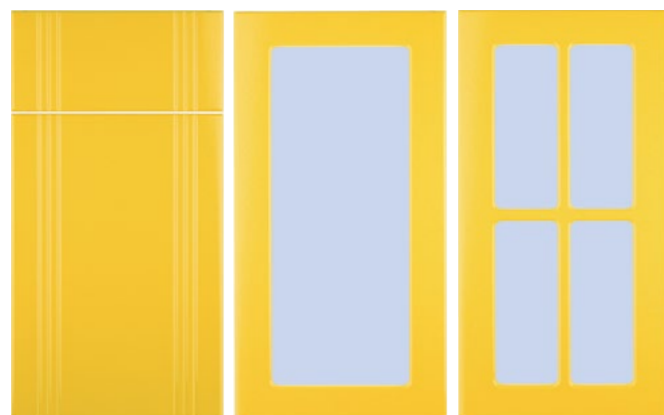

Элемент	Минимальный размер с рисунком, вхш, мм	Максимальный размер фасада
ящик	116x296	2600x1200
дверь	246x196	2600x1200
решетка	356x296	2600x1200

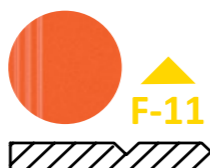
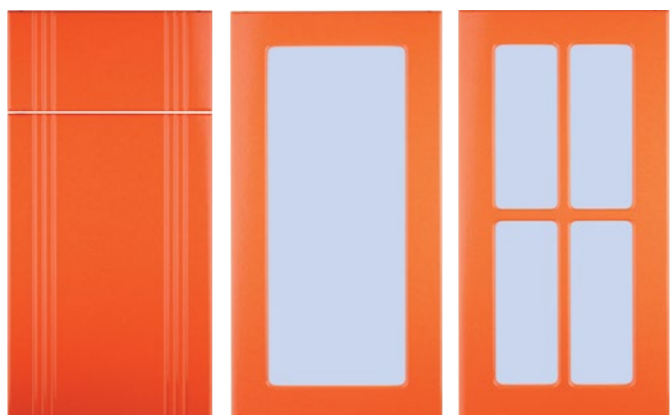

Элемент	Минимальный размер с рисунком, вхш, мм	Максимальный размер фасада
ящик	116x196	2600x1200
дверь	246x196	2600x1200
решетка	356x296	2600x1200



Элемент	Минимальный размер с рисунком, вхш, мм	Максимальный размер фасада
ящик	140x296	2600x1200
дверь	296x246	2600x1200
решетка	356x296	2600x1200

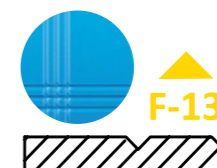
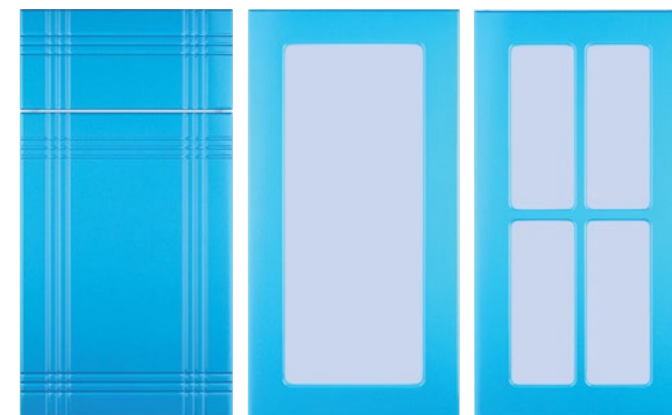

Элемент	Минимальный размер с рисунком, вхш, мм	Максимальный размер фасада
ящик	140x196	2600x1200
дверь	246x196	2600x1200
решетка	356x296	2600x1200

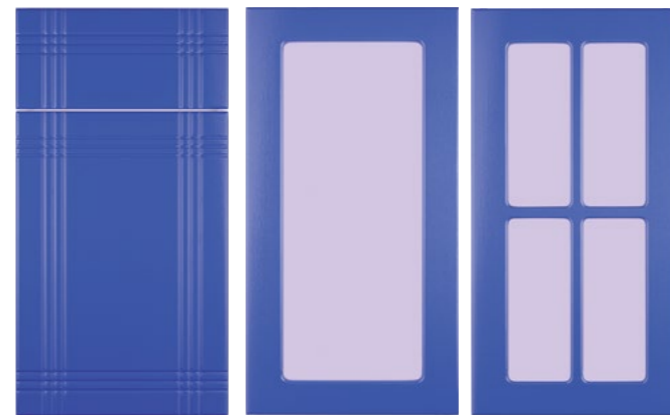

Элемент	Минимальный размер с рисунком, вхш, мм	Максимальный размер фасада
ящик	140x296	2600x1200
дверь	296x246	2600x1200
решетка	356x296	2600x1200

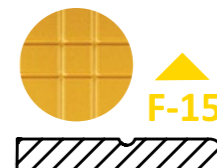
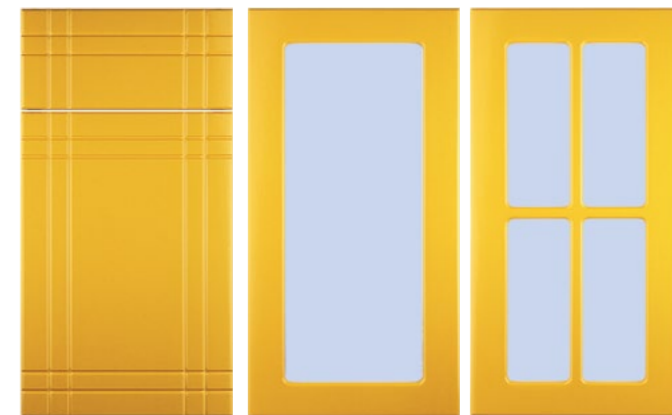

Элемент	Минимальный размер с рисунком, вхш, мм	Максимальный размер фасада
ящик	140x196	2600x1200
дверь	246x196	2600x1200
решетка	356x296	2600x1200

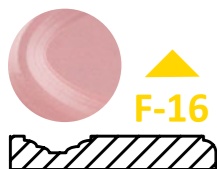
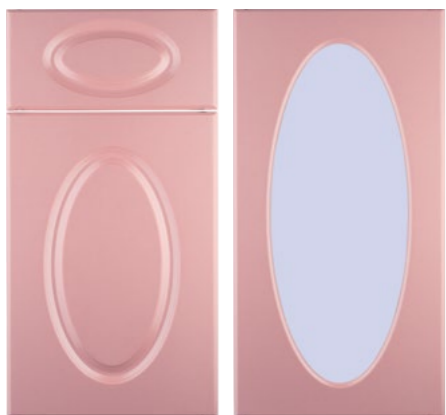

Элемент	Минимальный размер с рисунком, вхш, мм	Максимальный размер фасада
ящик	140x296	2600x1200
дверь	246x246	2600x1200
решетка	346x346	2600x1200

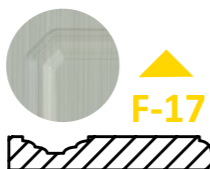
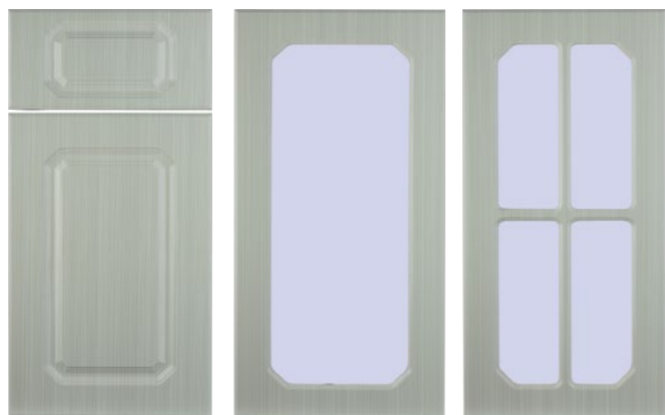

Элемент	Минимальный размер с рисунком, вхш, мм	Максимальный размер фасада
ящик	140x296	2600x1200
дверь	296x246	2600x1200
решетка	356x296	2600x1200

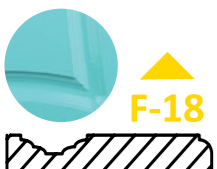

Элемент	Минимальный размер с рисунком, вхш, мм	Максимальный размер фасада
ящик	140x296	2600x1200
дверь	246x246	2600x1200
решетка	356x296	2600x1200

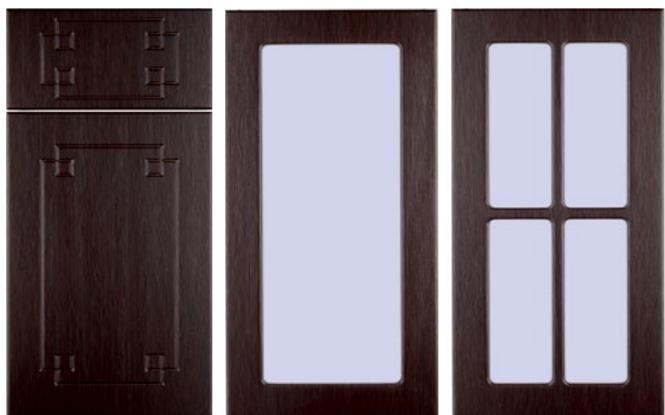

Элемент	Минимальный размер с рисунком, вхш, мм	Максимальный размер фасада
ящик	176x296	2600x1200
дверь	246x246	2600x1200
решетка	356x296	2600x1200

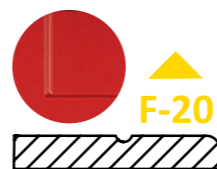
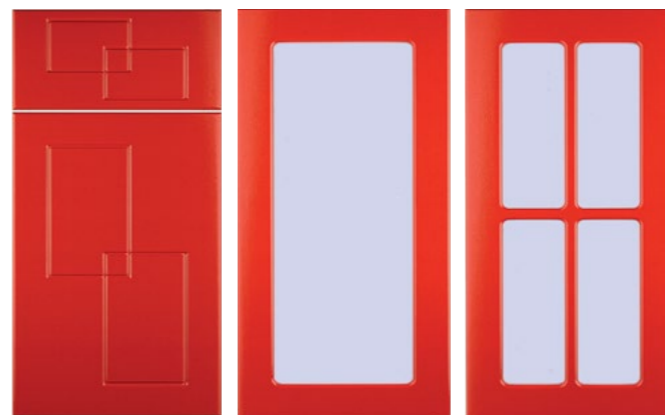

Элемент	Минимальный размер с рисунком, вхш, мм	Максимальный размер фасада
ящик	140x296	2600x1200
дверь	246x196	2600x1200
решетка	356x296	2600x1200

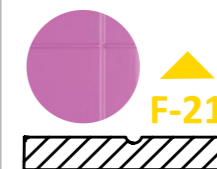
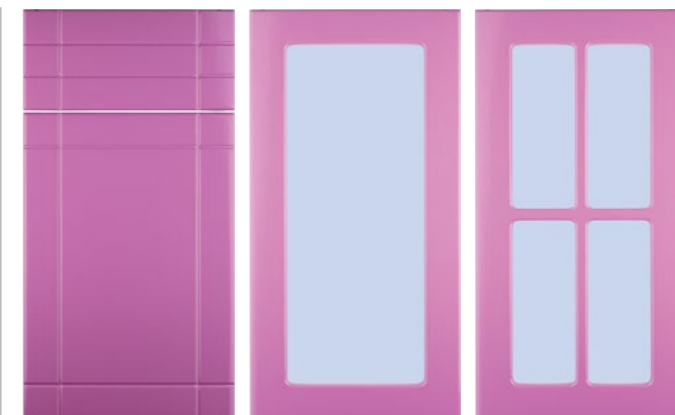

Элемент	Минимальный размер с рисунком, вхш, мм	Максимальный размер фасада
ящик	140x296	2600x1200
дверь	246x196	2600x1200
решетка	356x296	2600x1200



Элемент	Минимальный размер с рисунком, вхш, мм	Максимальный размер фасада
ящик	140x296	2600x1200
дверь	246x246	2600x1200
решетка	356x296	2600x1200

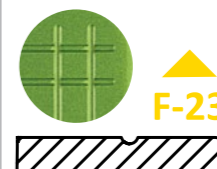
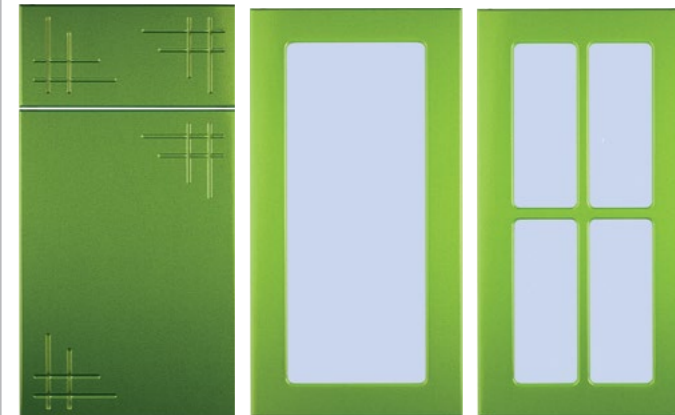

Элемент	Минимальный размер с рисунком, вхш, мм	Максимальный размер фасада
ящик	140x296	2600x1200
дверь	246x146	2600x1200
решетка	356x296	2600x1200

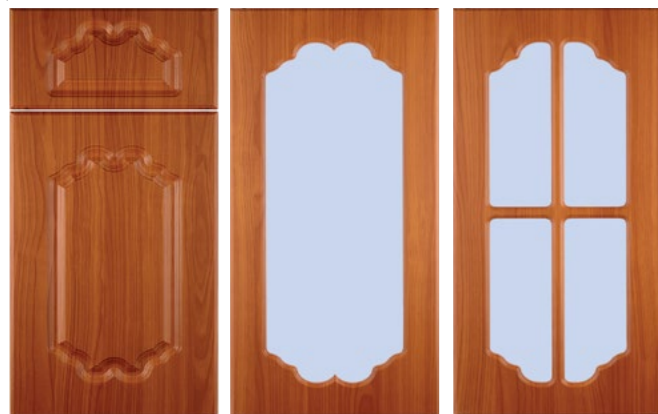

Элемент	Минимальный размер с рисунком, вхш, мм	Максимальный размер фасада
ящик	140x296	2600x1200
дверь	296x246	2600x1200
решетка	356x296	2600x1200

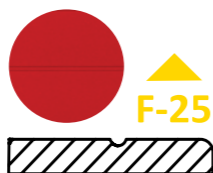
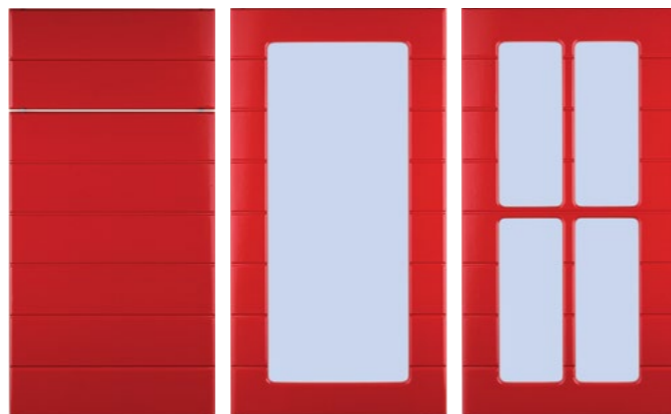

Стандартный размерный ряд по высоте:
176, 356, 536, 716, 896.

Элемент	Минимальный размер с рисунком, вхш, мм	Максимальный размер фасада
ящик	176x100	2600x1200
дверь	356x100	2600x1200
решетка	356x296	2600x1200



Элемент	Минимальный размер с рисунком, вхш, мм	Максимальный размер фасада
ящик	140x296	2600x1200
дверь	296x246	2600x1200
решетка	356x296	2600x1200

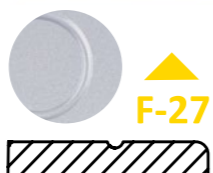
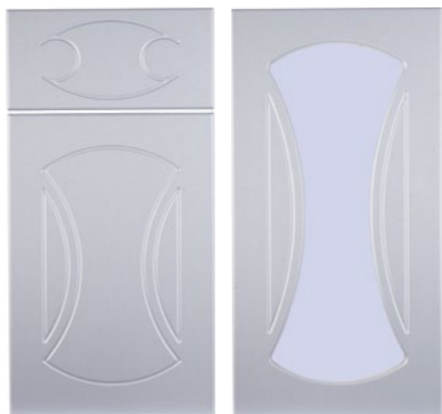

Элемент	Минимальный размер с рисунком, вхш, мм	Максимальный размер фасада
ящик	140x296	2600x1200
дверь	246x246	2600x1200
решетка	496x396	2600x1200



Элемент	Минимальный размер с рисунком, вхш, мм	Максимальный размер фасада
ящик	140x296	2600x1200
дверь	296x246	2600x1200
решетка	356x296	2600x1200

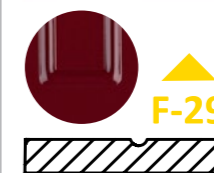
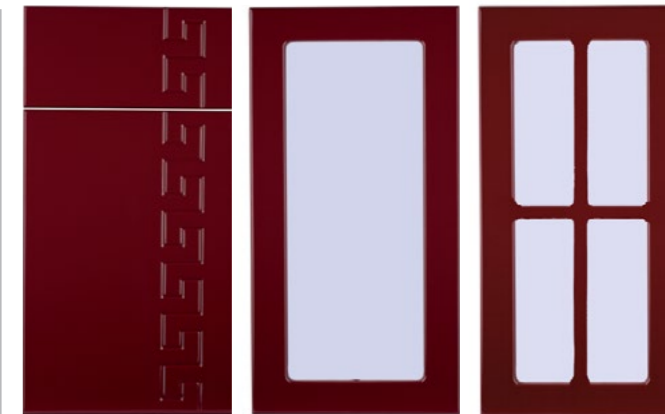

Элемент	Минимальный размер с рисунком, вхш, мм	Максимальный размер фасада
ящик	140x180	2600x1200
дверь	246x180	2600x1200
решетка	356x296	2600x1200

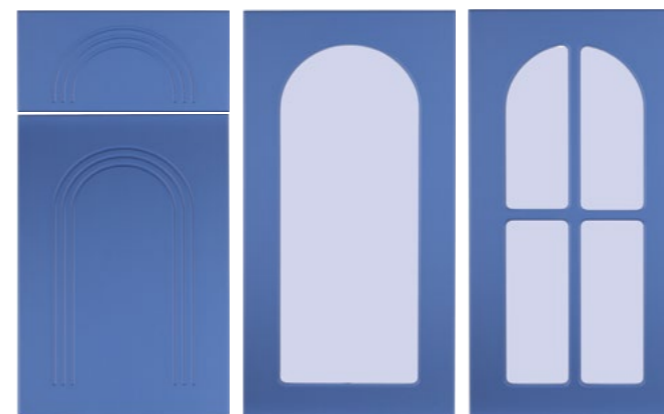

Элемент	Минимальный размер с рисунком, вхш, мм	Максимальный размер фасада
ящик	140x296	2600x1200
дверь	246x196	2600x1200
решетка	356x296	2600x1200

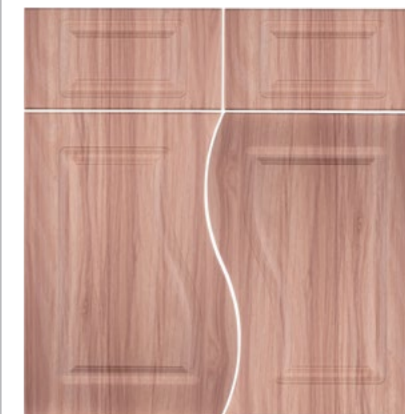

Элемент	Минимальный размер с рисунком, вхш, мм	Максимальный размер фасада
ящик	146x296	2600x1200
дверь	536x296	2600x1200
решетка	x	x

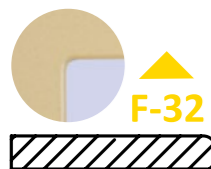

Элемент	Минимальный размер с рисунком, вхш, мм	Максимальный размер фасада
ящик	140x296	2600x1200
дверь	536x296	2600x1200
решетка	536x296	2600x1200

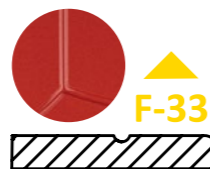
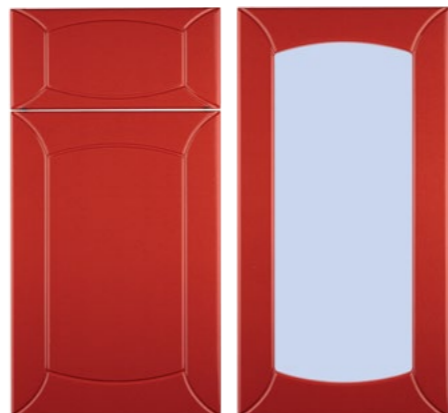

Элемент	Минимальный размер с рисунком, вхш, мм	Максимальный размер фасада
ящик	140x296	2600x1200
дверь	246x246	2600x1200
решетка	356x296	2600x1200

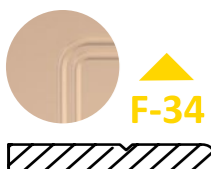
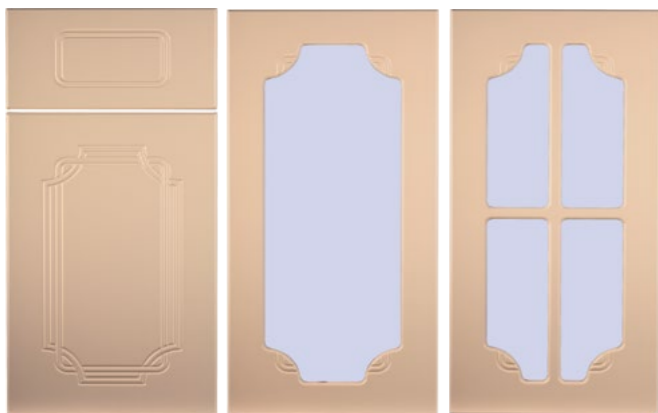

Элемент	Минимальный размер с рисунком, вхш, мм	Максимальный размер фасада
ящик	176x296	2600x1200
дверь	296x296	2600x1200
решетка	496x346	2600x1200

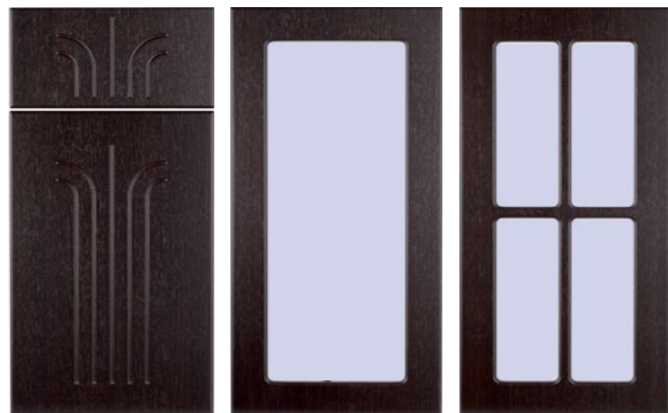

Элемент	Минимальный размер с рисунком, вхш, мм	Максимальный размер фасада
ящик	140x296	2600x1200
дверь	296x296	2600x1200
решетка	356x296	2600x1200

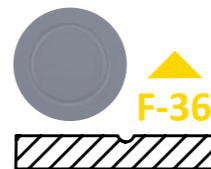
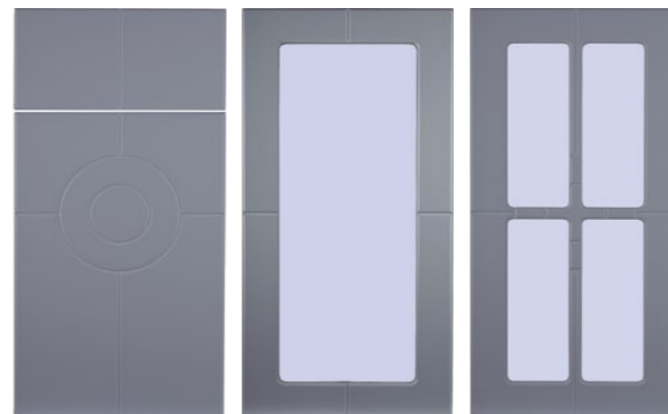

Наборы ящиков делаются одним рисунком.

Элемент	Минимальный размер с рисунком, вхш, мм	Максимальный размер фасада
ящик	140x296	2600x1200
дверь	246x246	2600x1200
решетка	356x296	2600x1200

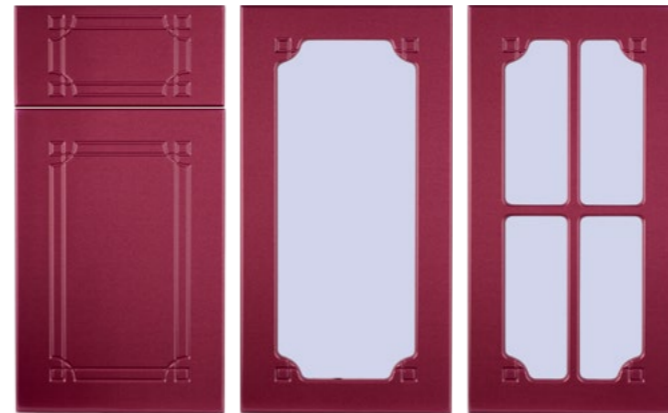

Элемент	Минимальный размер с рисунком, вхш, мм	Максимальный размер фасада
ящик	140x296	2600x1200
дверь	296x246	2600x1200
решетка	356x296	2600x1200



Элемент	Минимальный размер с рисунком, вхш, мм	Максимальный размер фасада
ящик	140x296	2600x1200
дверь	246x246	2600x1200
решетка	356x296	2600x1200

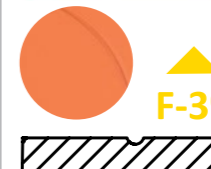
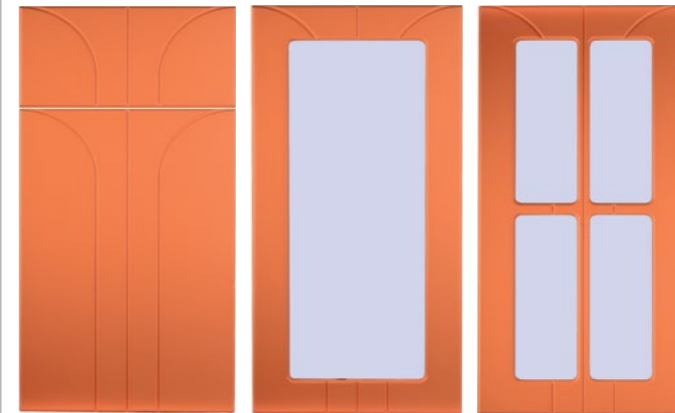

Элемент	Минимальный размер с рисунком, вхш, мм	Максимальный размер фасада
ящик	140x296	2600x1200
дверь	246x146	2600x1200
решетка	356x296	2600x1200

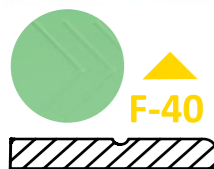
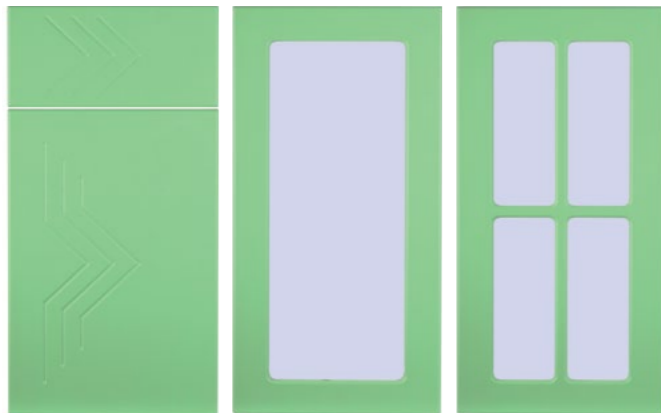

Элемент	Минимальный размер с рисунком, вхш, мм	Максимальный размер фасада
ящик	176x296	2600x1200
дверь	496x296	2600x1200
решетка	396x296	2600x1200

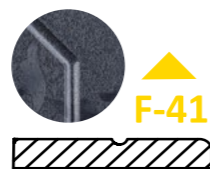
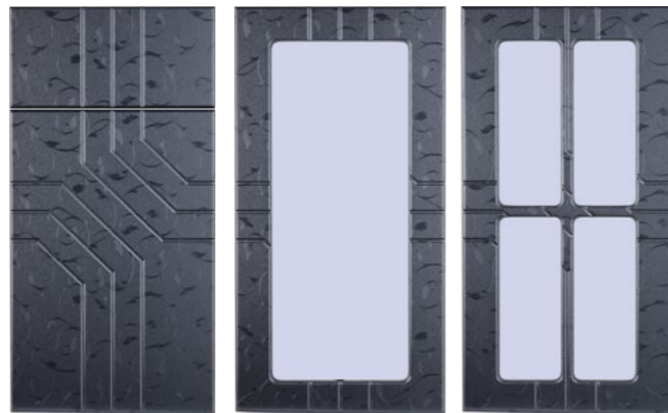

Наборы ящиков делаются одним рисунком.

Элемент	Минимальный размер с рисунком, вхш, мм	Максимальный размер фасада
ящик	140x296	2600x1200
дверь	246x246	2600x1200
решетка	356x296	2600x1200

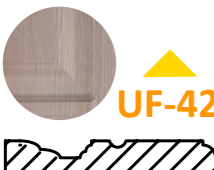

Элемент	Минимальный размер с рисунком, вхш, мм	Максимальный размер фасада
ящик	176x296	2600x1200
дверь	246x296	2600x1200
решетка	396x296	2600x1200



Элемент	Минимальный размер с рисунком, вхш, мм	Максимальный размер фасада
ящик	176x296	2600x1200
дверь	296x296	2600x1200
решетка	396x296	2600x1200

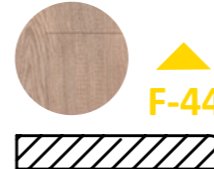

Элемент	Минимальный размер с рисунком, вхш, мм	Максимальный размер фасада
ящик	176x296	2600x1200
дверь	396x296	2600x1200
решетка	396x296	2600x1200



Элемент	Минимальный размер с рисунком, вхш, мм	Максимальный размер фасада
ящик	176x296	2600x1200
дверь	396x296	2600x1200
решетка	396x396	2600x1200

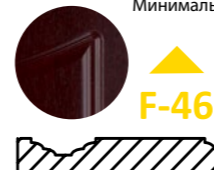

Минимальный размер базы - 500 мм по ширине.

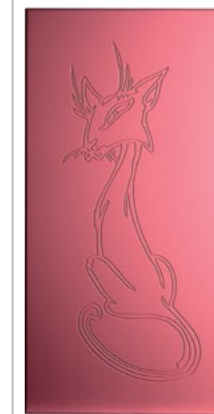

Размер рассчитывается индивидуально в зависимости от изображения.



F-48



Элемент	Минимальный размер с рисунком, вхш, мм	Максимальный размер фасада
ящик	140x186	2600x1200
дверь	186x186	2600x1200
решетка	356x296	2600x1200

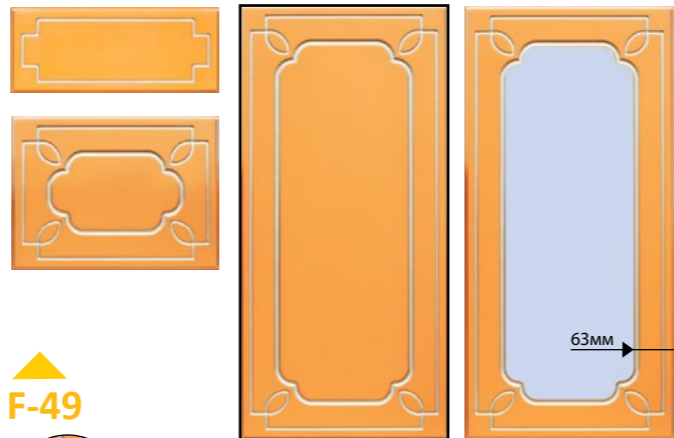

F-49



Элемент	Минимальный размер с рисунком, вхш, мм	Максимальный размер фасада
ящик	140x260	2600x1200
дверь	260x260	2600x1200
решетка	356x296	2600x1200

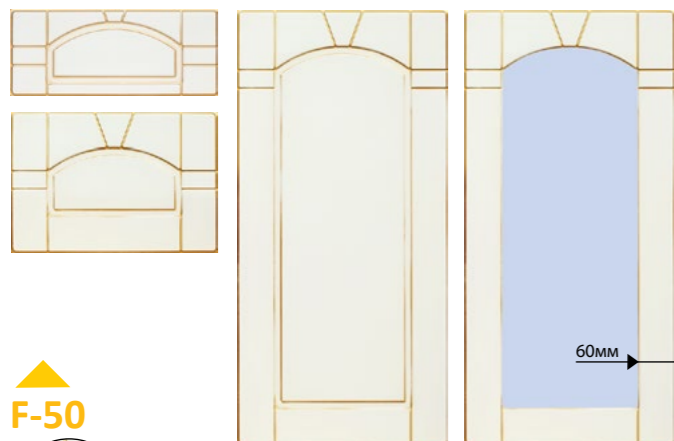

F-50



Элемент	Минимальный размер с рисунком, вхш, мм	Максимальный размер фасада
ящик	140x296	2600x1200
дверь	210x296	2600x1200
решетка	356x296	2600x1200

Возможно добавление дополнительных орнаментов, на любые фрезеровки, по вашему желанию. Таких как: решетка, полосы, обводная фреза и комбинации этих орнаментов. Для этого при заказе в названии фрезеровки нужно добавить обозначение нужного орнамента.

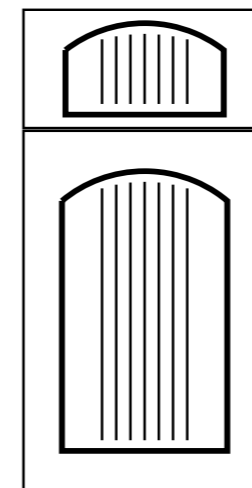

F1A

1. Фасад с фрезеровкой F1 и применением орнамента А (полоски) будет выглядеть следующим образом и называться будет F1A.

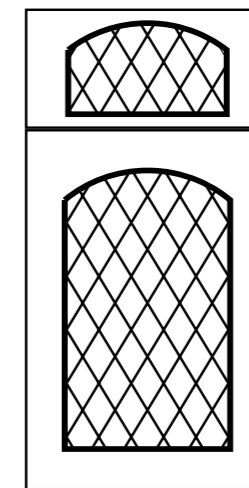

F1B

2. Фасад с фрезеровкой F1 и применением орнамента В (решётка) будет выглядеть следующим образом и называться будет F1B.

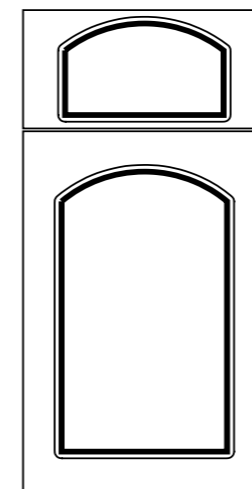

F1C

3. Фасад с фрезеровкой F1 и применением орнамента С (обводная фреза) будет выглядеть следующим образом и будет иметь обозначение F1C.

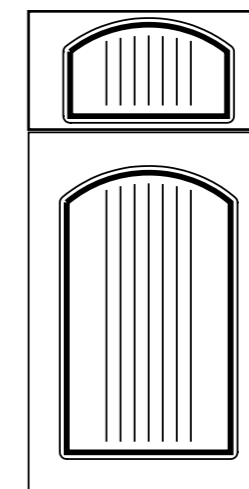

F1A+C

4. Фасад с фрезеровкой F1 и применением орнаментов А и С одновременно будет выглядеть следующим образом и будет обозначаться F1A+C

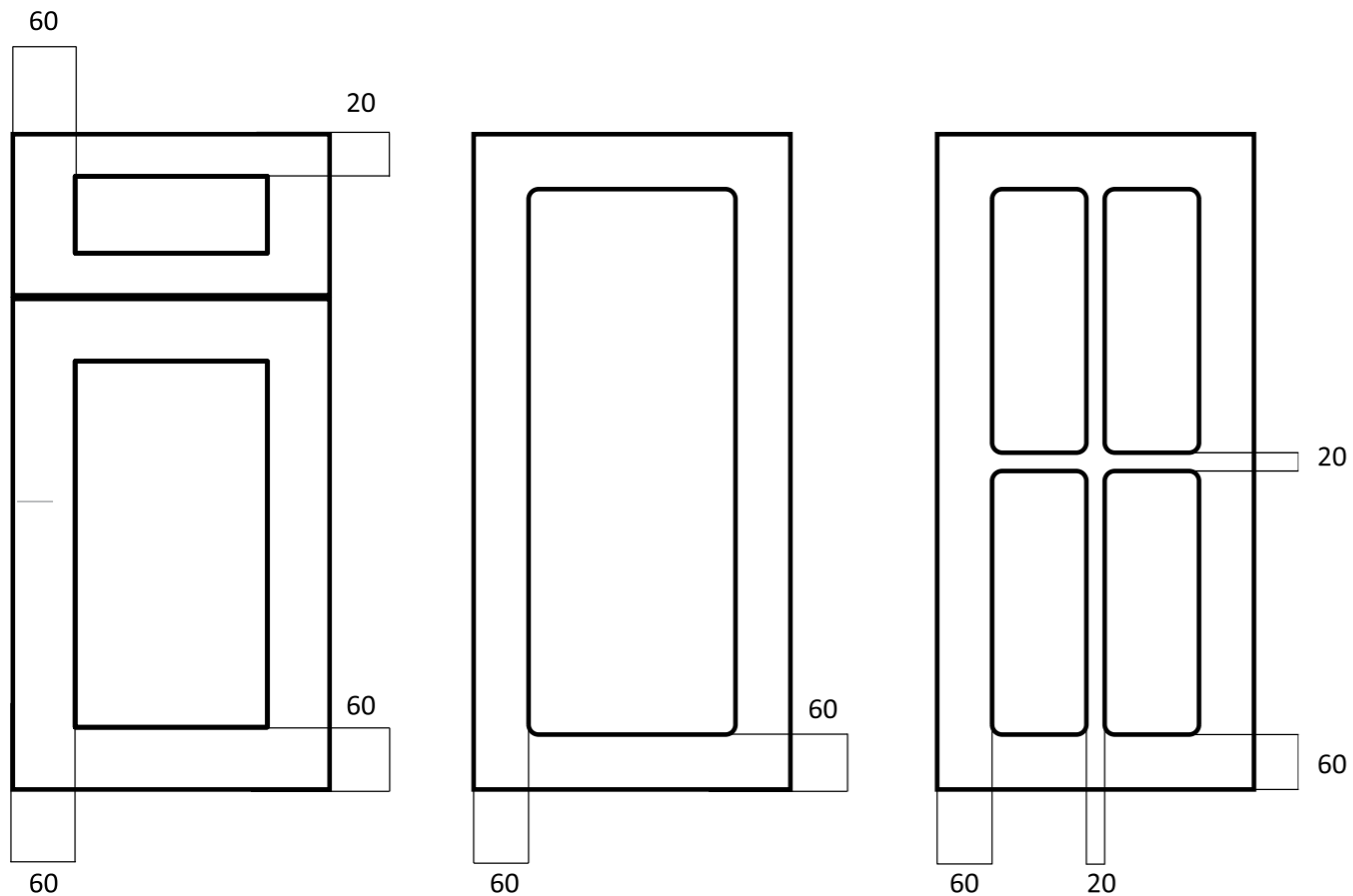

Обращаем Ваше внимание на размер отступов фрезеровки от края фасада. Эти размеры возможно изменить по желанию заказчика, о чём нужно сообщить менеджеру при оформлении заказа.
Минимальный размер детали 100x100.



Компания «Сибирские Мебельные Фасады» производит рамочные фасады.

Мебель с рамочными фасадами сочетает в себе красивый внешний вид. Богатый ассортимент цветов и фактур пленок для профиля и наполнения дает большую свободу фантазии дизайнера, а возможность комбинировать цвета рамки и филенки делает модельный ряд фасадов очень широким. Кроме того в качестве филенки можно использовать стекло, зеркало, ротанг, шпон и т. д.

Рамочные фасады с плоской филенкой изготавливаются из МДФ толщиной 18 мм.

Минимальный размер фасада с филенкой 140x140. Рамочные фасады с объемной филенкой изготавливаются из МДФ толщиной 18 мм.

Минимальный размер фасада с объемной филенкой 236x236

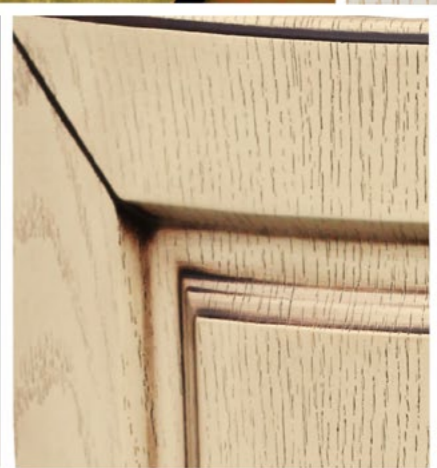

РАДИУСНЫЕ ФАСАДЫ

Чтобы подчеркнуть изящность формы изделия используйте радиусные фасады, выпускаемые нашей компанией. Радиусные фасады дают возможность создавать новые, эксклюзивные образцы кухонных гарнитуров и помогут сделать вашу мебель хитом продаж, оставив довольными Вас и Ваших покупателей.





ДУ 250 F1



ДВ 250 F1



ДУ 250 F2



ДВ 250 F2



ДУ 250 F3



ДВ 250 F3



ДУ 250 F4



ДВ 250 F4



ДУ 250 F5



ДВ 250 F5



ДУ 250 F6



ДВ 250 F6

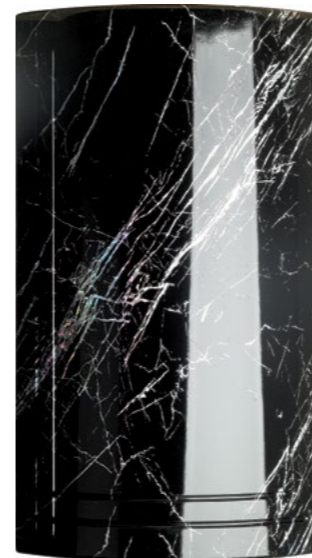

ДУ 250 F8

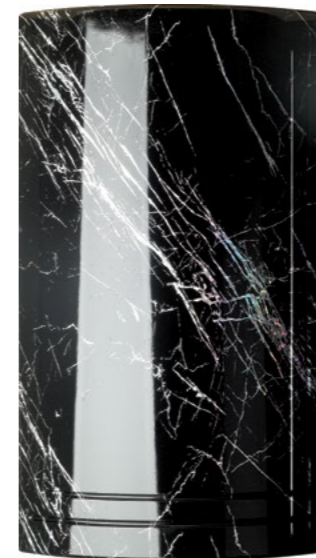

ДУ 250 F81



ДУ 250 F12



ДВ 250 F12

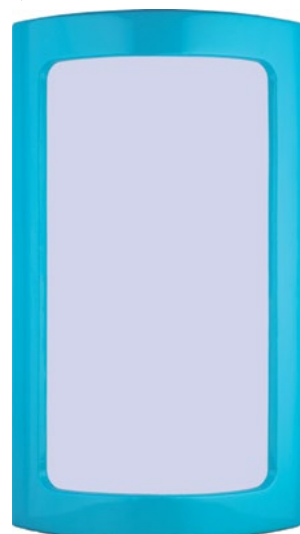

ДУ 250 F6-стекло

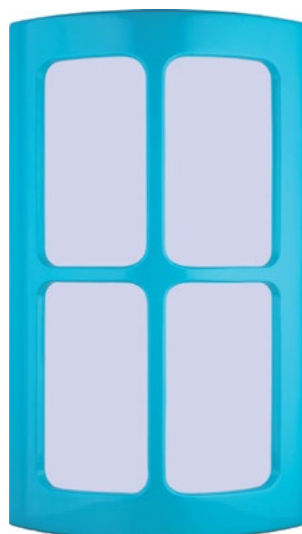

ДУ 250 F6-решётка



S



Примеры радиусных фрезировок.



Сборный радиусный фасад.

Возможно изготовление радиусных изделий по индивидуальным требованиям. Стоимость договорная.

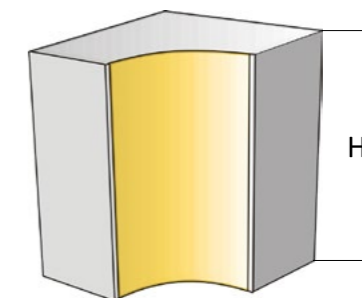
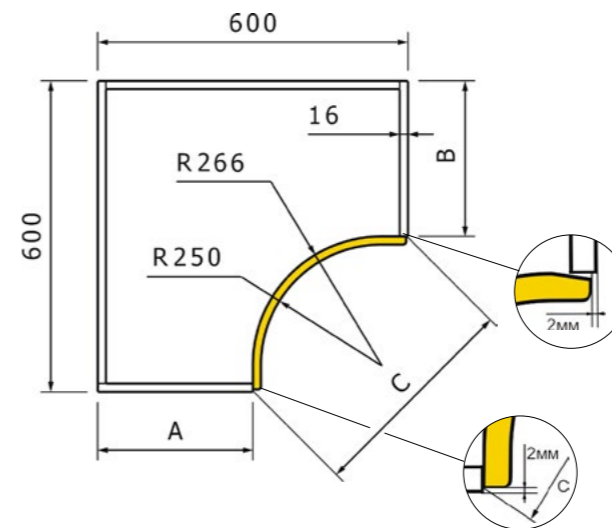

H_{max}=1100 мм.
C (Хорда)= +/- 4мм.

Тип фасада DV-R250

A	B	C
284	284	445
284	300	434
300	300	422

При текстуре пленки по ширине H_{max}=896.

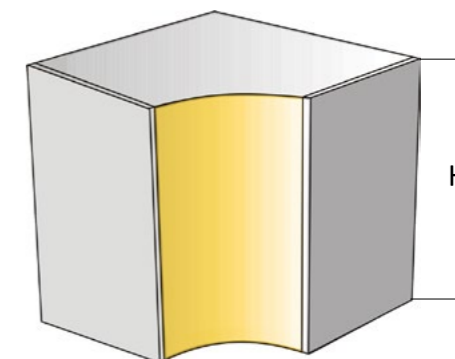
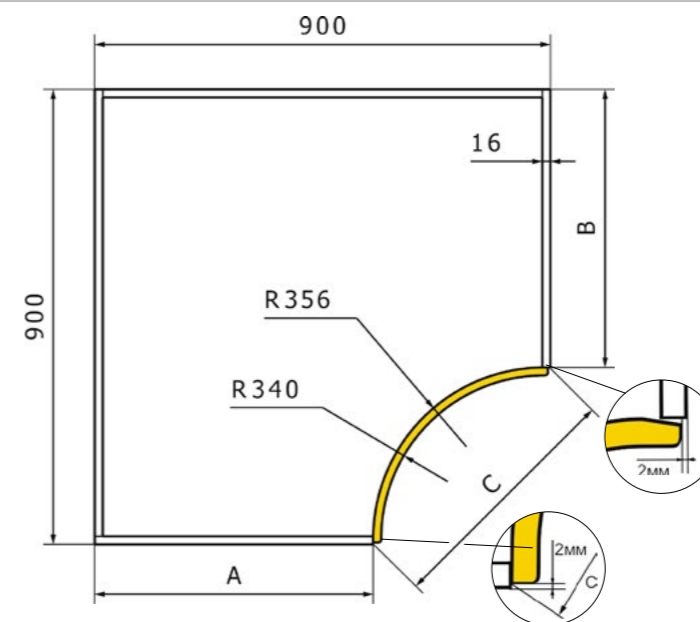

H_{max}=1100 мм.
C (Хорда)= +/- 4мм.

Тип фасада DV-R340

A	B	C
550	550	492
560	560	478

DR-1

DRV

DR-2

Н_{max}=990 мм.
 В=75+/-5мм.
 В=180+/-5мм.
 Если **C** > 800 мм.,
 тогда **B** = 118 мм.

DR-1, DR-2, DRV	
C	art
360	387
400	425
450	471
500	520
550	570
600	620
650	670
720	735
750	765
800	814
850	862
900	913

DPV

DP-1

DP-2

Н_{max}=990 мм.
 В=75+/-5мм.
 В=180+/-5мм.
 Если **C** > 800 мм.,
 тогда **B** = 118 мм.

DP-1, DP-2, DPV	
C	art
360	192
400	211
450	234
500	259
550	284
600	310
650	334
720	366
750	382
800	407
850	430
900	455

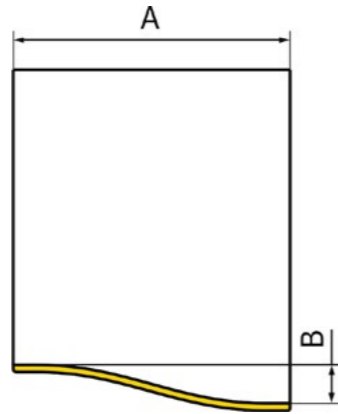
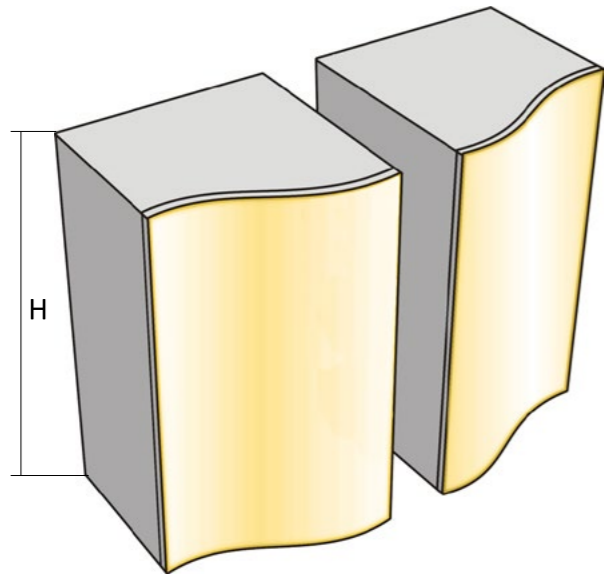

Тип фасада "S"
 Размер фасада
 $A_{min}=396$
 $A_{max}=646$
 $B=100\pm 5$ мм.
 $H_{max}=950$ мм.

Тип фасада DV-900

A	B	C
284	284	871
284	300	860
300	300	849

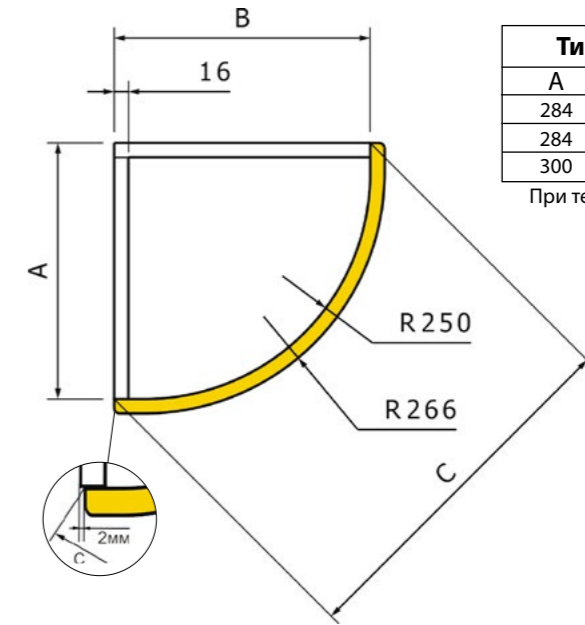
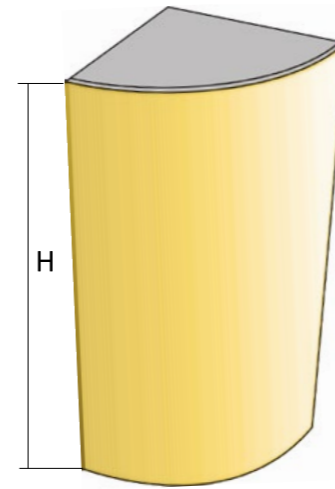
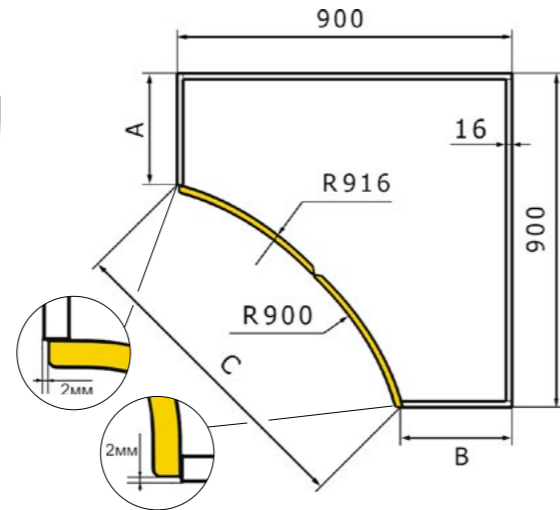
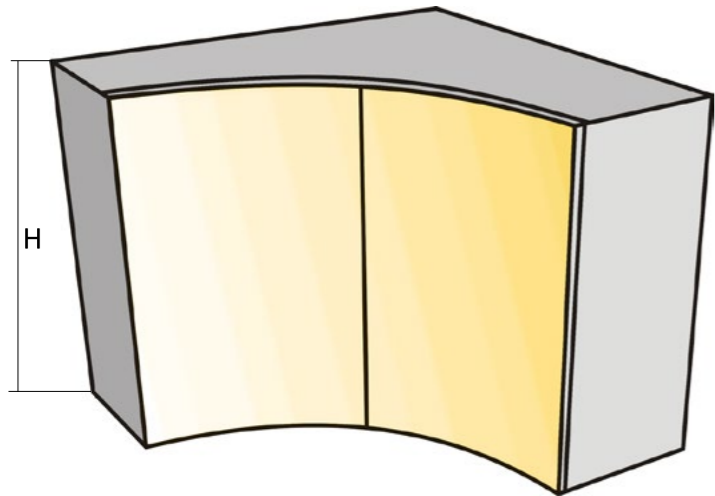

Тип фасада DU-R250

A	B	C
284	284	399
284	300	410
300	300	421

При текстуре пленки по ширине
 $H_{max}=896$.
 $H_{max}=1100$ мм.
 C (Хорда) ± 4 мм.

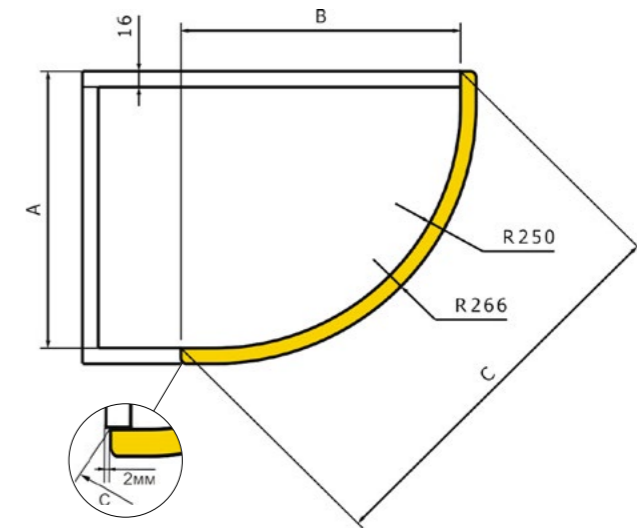
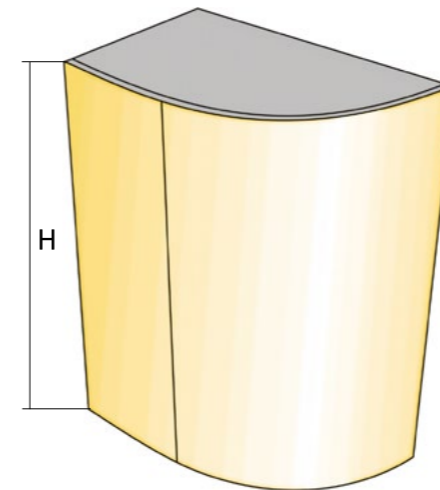



ДЕКОРАТИВНЫЕ ЭЛЕМЕНТЫ

Для придания мебели неповторимости и оригинального вида мы предлагаем широкий выбор декоративных элементов: пилястры, балюстрады, кокошники, декоративные накладки, способные реализовать любые ваши дизайнерские решения.





БАЛЮСТРАДА РАДИУСНАЯ 500x65мм



К-1
180мм



УК-2
180мм



УК-3
130мм



УК-4
180мм

КОКОШНИК



BF-1
БУТЫЛОЧНИЦА



BF-2



BF-3



РЕШЕТКА
(МАССИВ ЯСЕНЯ)



Q-1 200x1200мм



Q-2 200x1200мм
КОРОНА

КОКОШНИК
изготавливается из МДФ 16мм, 18мм.
Высота изделия указана на рисунке.
Ширина изделия 500, 600, 900 мм.

ПИЛЯСТРА
изготавливается из МДФ 16мм, 18мм.
Максимальная высота изделия 2600мм.
Ширина изделия 50 мм.

КАРНИЗ
изготавливается из МДФ
толщиной 16мм, 18мм.
Покрывается пленкой ПВХ.
Размер изделия: 2300x75мм, 2600x75мм.

ФРИЗ
изготавливается из МДФ 16мм, 18мм.
Длина 2300мм, 2600мм, высота 60мм.

БУТЫЛОЧНИЦА
изготавливается из МДФ 16мм, 18мм.
Размер изделия 716x146, 716x196.



KRP-4
КАРНИЗ

ВАРИАНТЫ КАРНИЗОВ



КАРНИЗ ВНЕШНИЙ
РАДИУСНЫЙ
80x500мм.
KRU-1



КАРНИЗ ВНУТРЕННИЙ
РАДИУСНЫЙ
80x500мм.
KRV-1



КАРНИЗ ПРЯМОЙ
2300x80мм.
KRP-1



КАРНИЗ ВНЕШНИЙ
РАДИУСНЫЙ
100x500мм.
KRU-2



КАРНИЗ ВНУТРЕННИЙ
РАДИУСНЫЙ
100x500мм.
KRV-2



КАРНИЗ ПРЯМОЙ
2300x100мм.
KRP-2



КАРНИЗ ВНЕШНИЙ
РАДИУСНЫЙ
75x500мм.
KRU-3



КАРНИЗ ВНУТРЕННИЙ
РАДИУСНЫЙ
75x500мм.
KRV-3

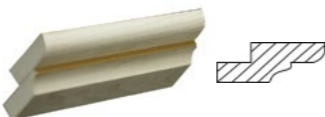

КАРНИЗ ПРЯМОЙ
2300x75мм.
KRP-3



ФРИЗ ВНЕШНИЙ
РАДИУСНЫЙ
50x500мм.
FU-1



ФРИЗ ВНУТРЕННИЙ
РАДИУСНЫЙ
50x500мм.
FV-1



ФРИЗ ПРЯМОЙ
2300x50мм.
FP-2

ДЕКОРАТИВНЫЕ НАКЛАДКИ
ДЛЯ КАРНИЗА KRP-1



НАКЛАДКА КАРНИЗА
ВНЕШНЯЯ 135°

NKU-1



НАКЛАДКА КАРНИЗА
ВНЕШНЯЯ 90°

NKU-2



НАКЛАДКА КАРНИЗА
ВНУТРЕННЯЯ 135°

NKV-1



НАКЛАДКА КАРНИЗА
ВНУТРЕННЯЯ 90°

NKV-2



НАКЛАДКА КАРНИЗА
ПРЯМАЯ 50мм

NKP-1

ПИЛЯСТРЫ



P-1 P-2 P-3 P-4 UP-1 UP-2 UP-3 UP-4 UP-5 UP-6 SP-1



ФРИЗ
2300x60мм.
FP-1



ФРИЗ
2300x50мм.
FP-3



NKP-2

НАКЛАДКА КАРНИЗА
ПРЯМАЯ 200мм



ПРОЧИЕ ИЗДЕЛИЯ

ДВЕРНЫЕ НАКЛАДКИ
КРОВАТНЫЕ СПИНКИ
ДВЕРИ - КУПЕ
КОМОДЫ



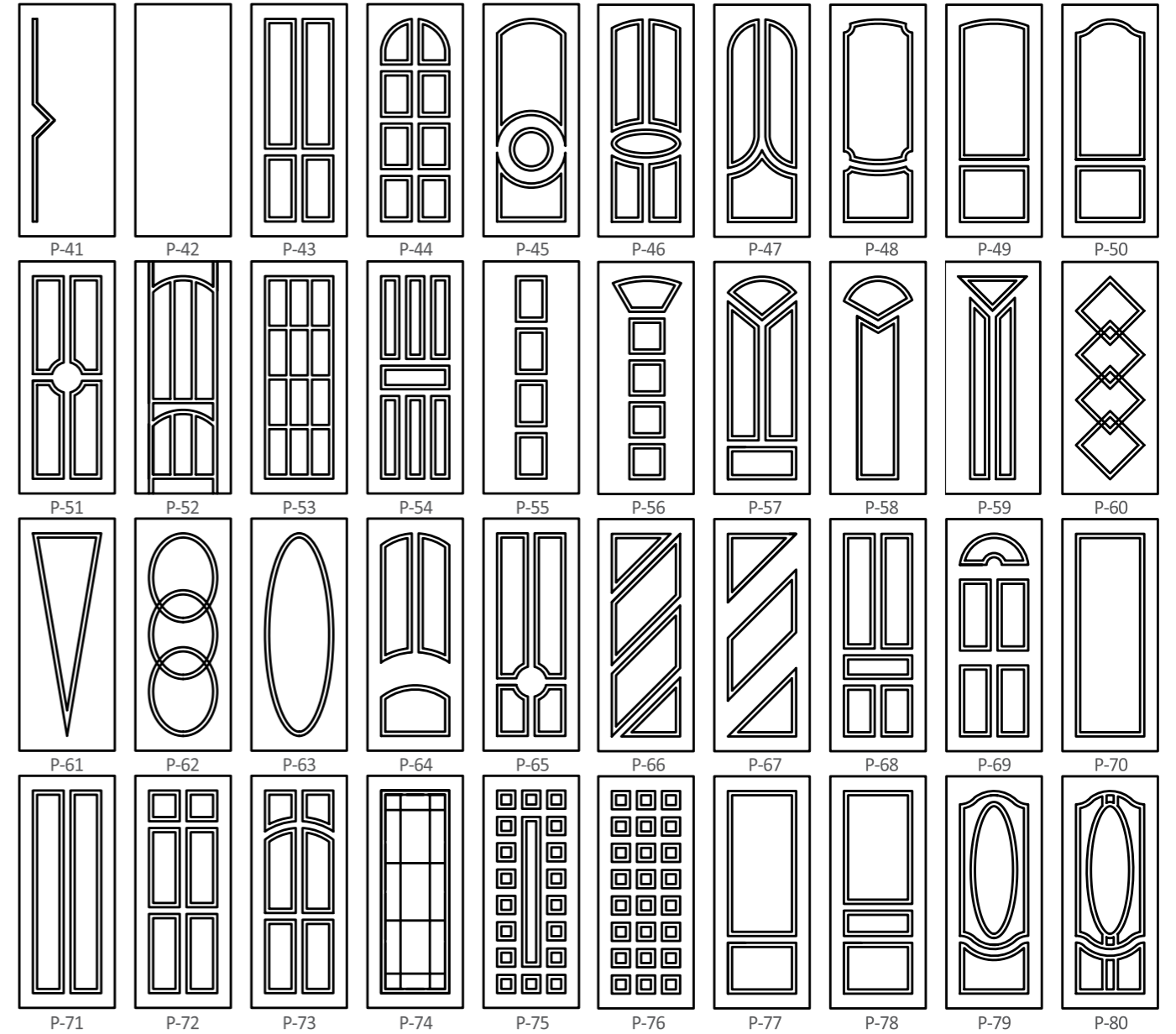
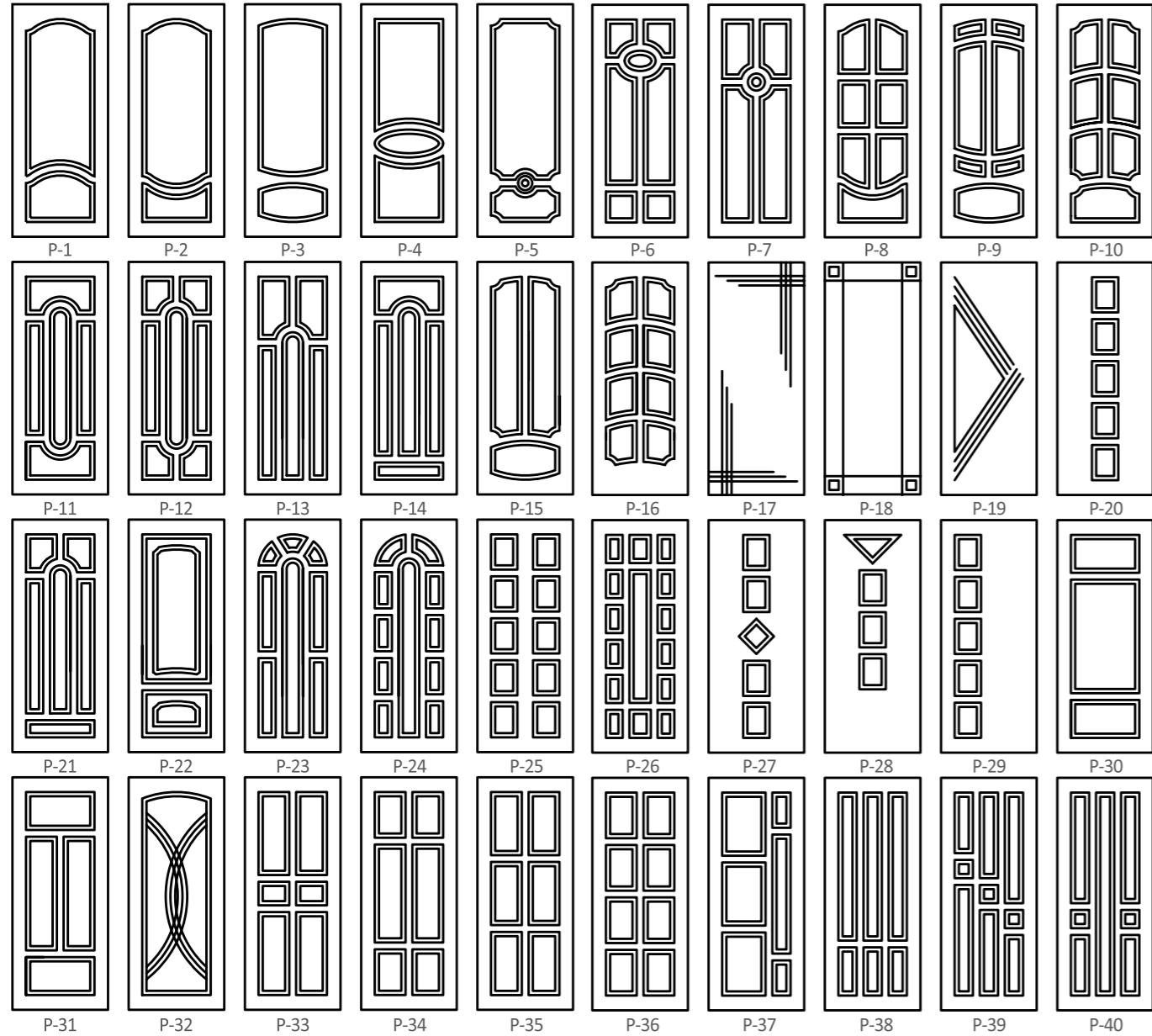

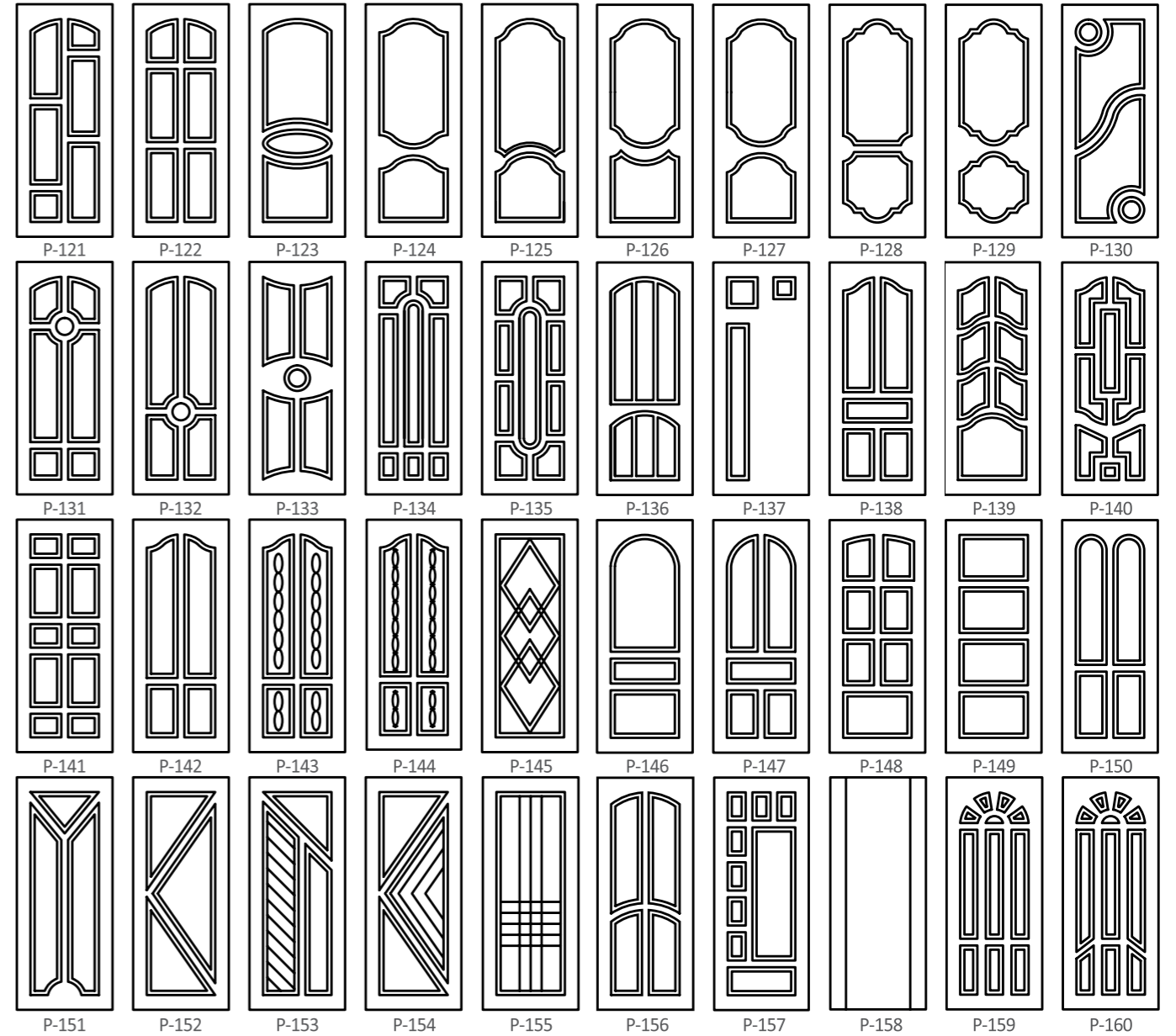
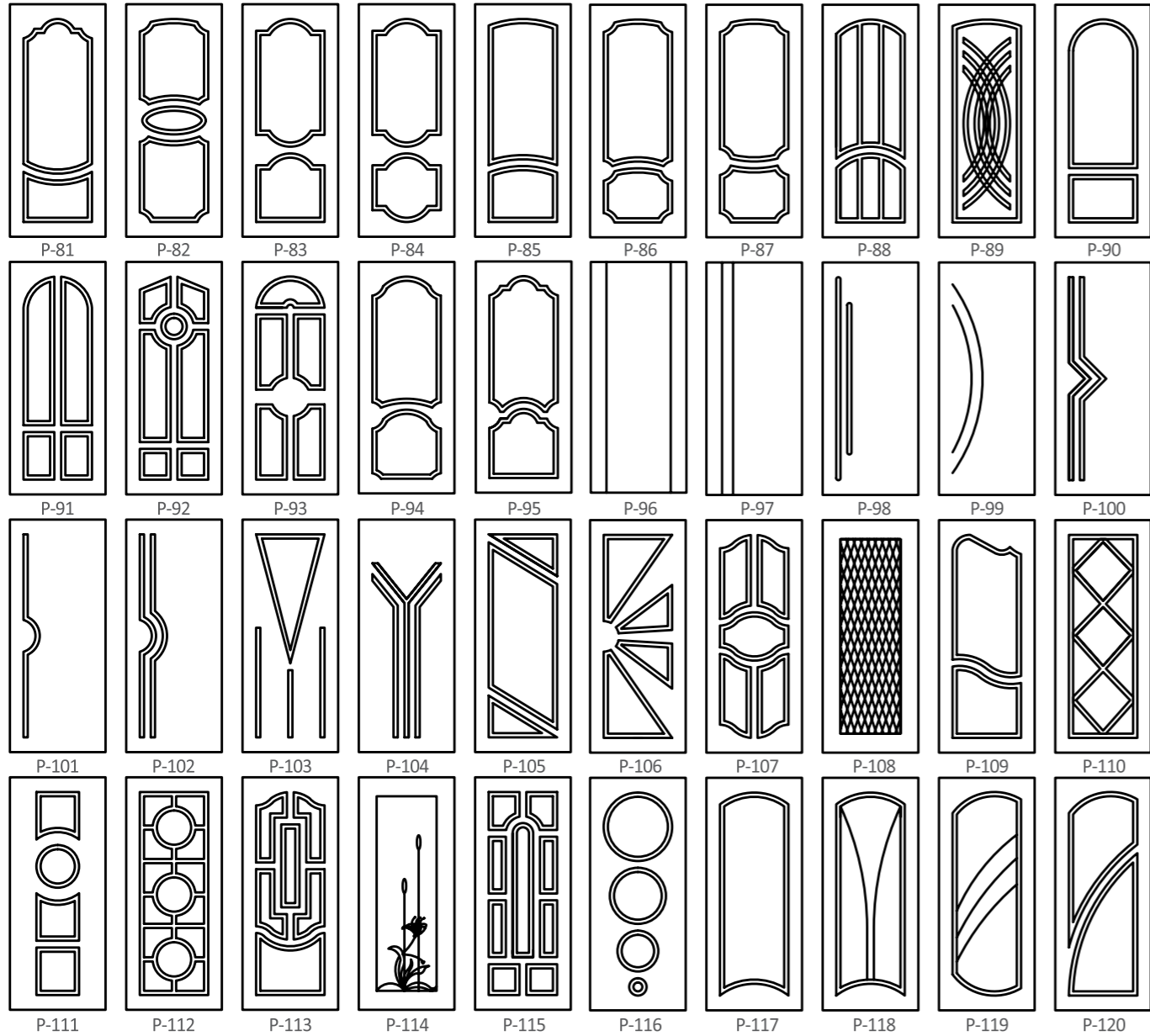

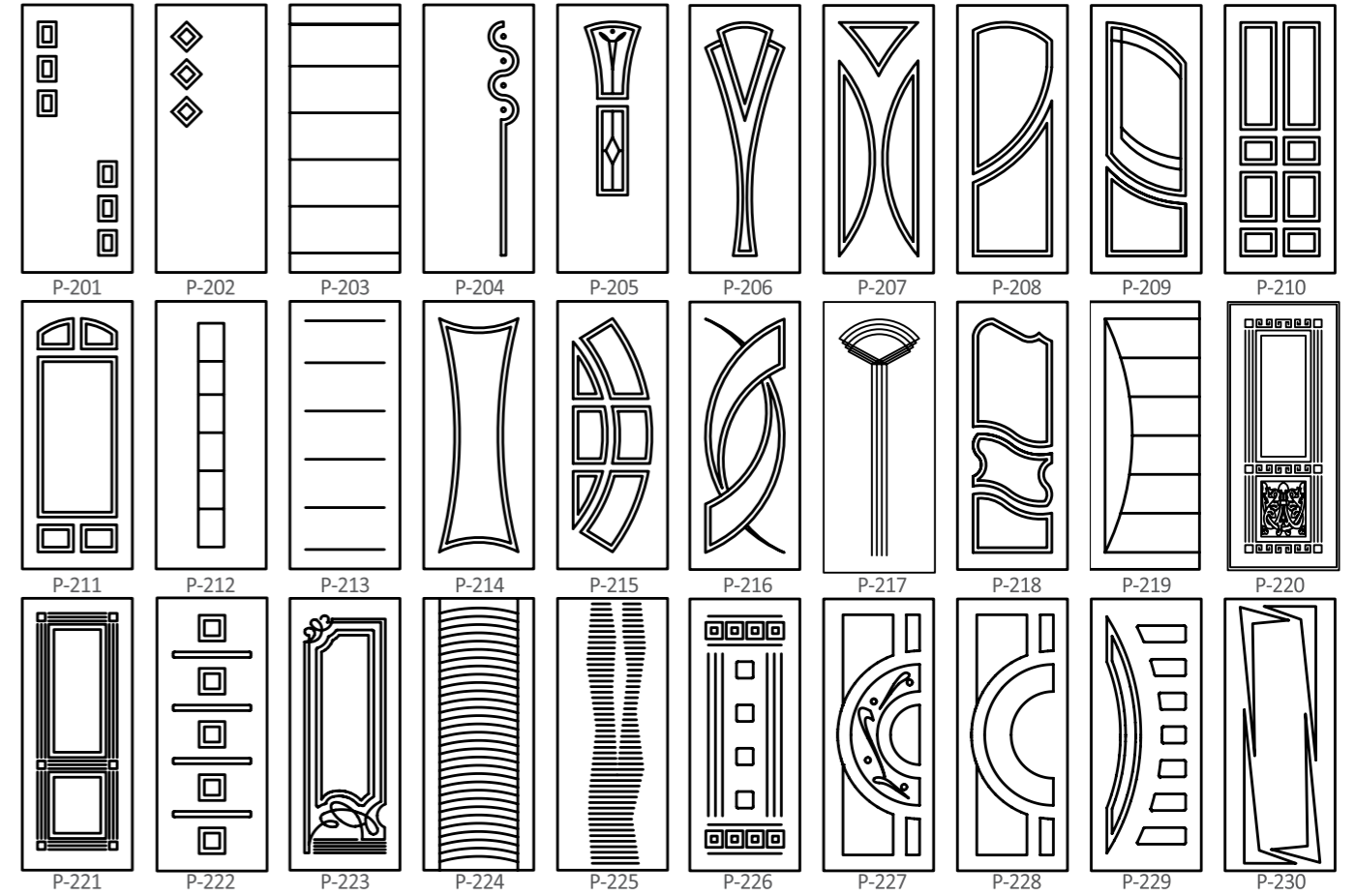
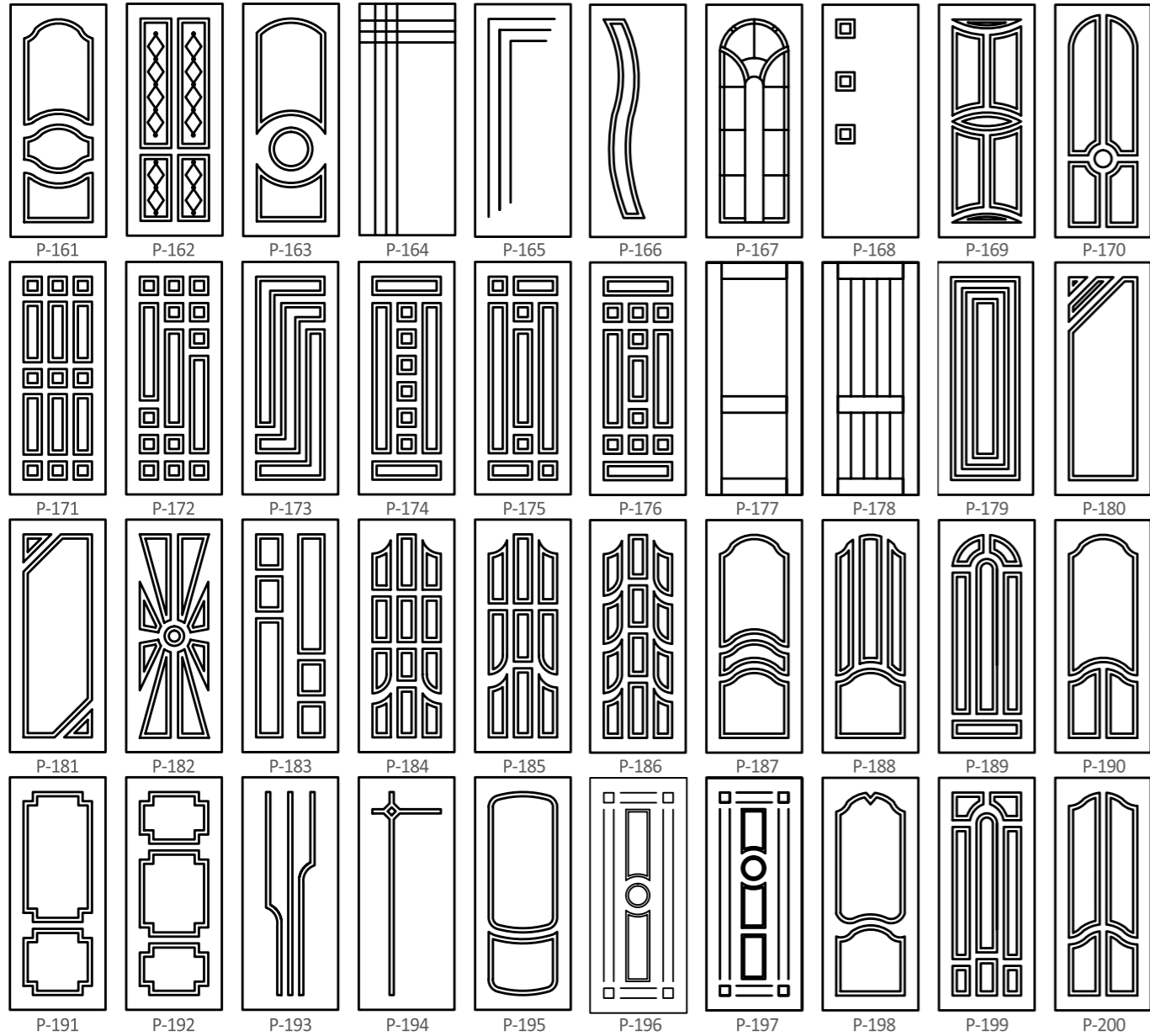

Дверные накладки изготавливаются из МДФ 6, 10, 16 мм. Возможно нанесение индивидуальных рисунков предоставленных заказчиком. Также применяется патинирование (искусственное старение) и покрытие лаком.

1. Кроватные спинки выполняются из МДФ 16 мм.
По желанию заказчика толщина увеличивается: 18мм, 26мм, 32мм.
2. Размерный ряд:
 - Ширина 900, 1200, 1400, 1600, 1800, 2000 мм
 - Высота 900 мм
3. Возможно исполнение эксклюзивных рисунков по эскизам заказчика (эскиз должен быть предоставлен в формате .eps, .cdr, .dxf).
4. Направление текстуры пленки горизонтальное (по ширине изделия).
С полным каталогом вариантов кроватных спинок Вы можете ознакомиться на нашем сайте: www.siberianfasad.ru
5. Возможно покрытие пленки с двух сторон.



▲ KC-1



▲ KC-2



▲ KC-3



▲ KC-4



▲ KC-5



▲ KC-6



▲ KC-7



▲ KC-8



▲ KC-9

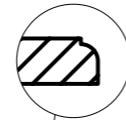

▲ KC-10



▲ KC-11



▲ KC-12



▲ KC-13





▲ KC-14



▲ KC-15



▲ KC-16



Компания «Сибирские Мебельные Фасады» предлагает вашему выбору набор наиболее распространенных комодов, уже зарекомендовавших себя на нашем рынке.

«Комод» по-французски означает удобный. И это действительно так! Комод — неза-

менимый предмет обстановки для тех, кто любит порядок в доме. Он компактнее, чем шкаф, и зрительно гораздо меньше загромождает комнату (особенно если чуть приподнят над полом, поставлен на ножки). При этом его КПД выше, чем у шкафа, внутренний объем используется

практически полностью. Данный способ хранения предметов и доступа к ним считается самым оптимальным с точки зрения эргономики.

Наши специалисты готовы разработать и изготовить для Вас комплект мебели любой сложности под заказ

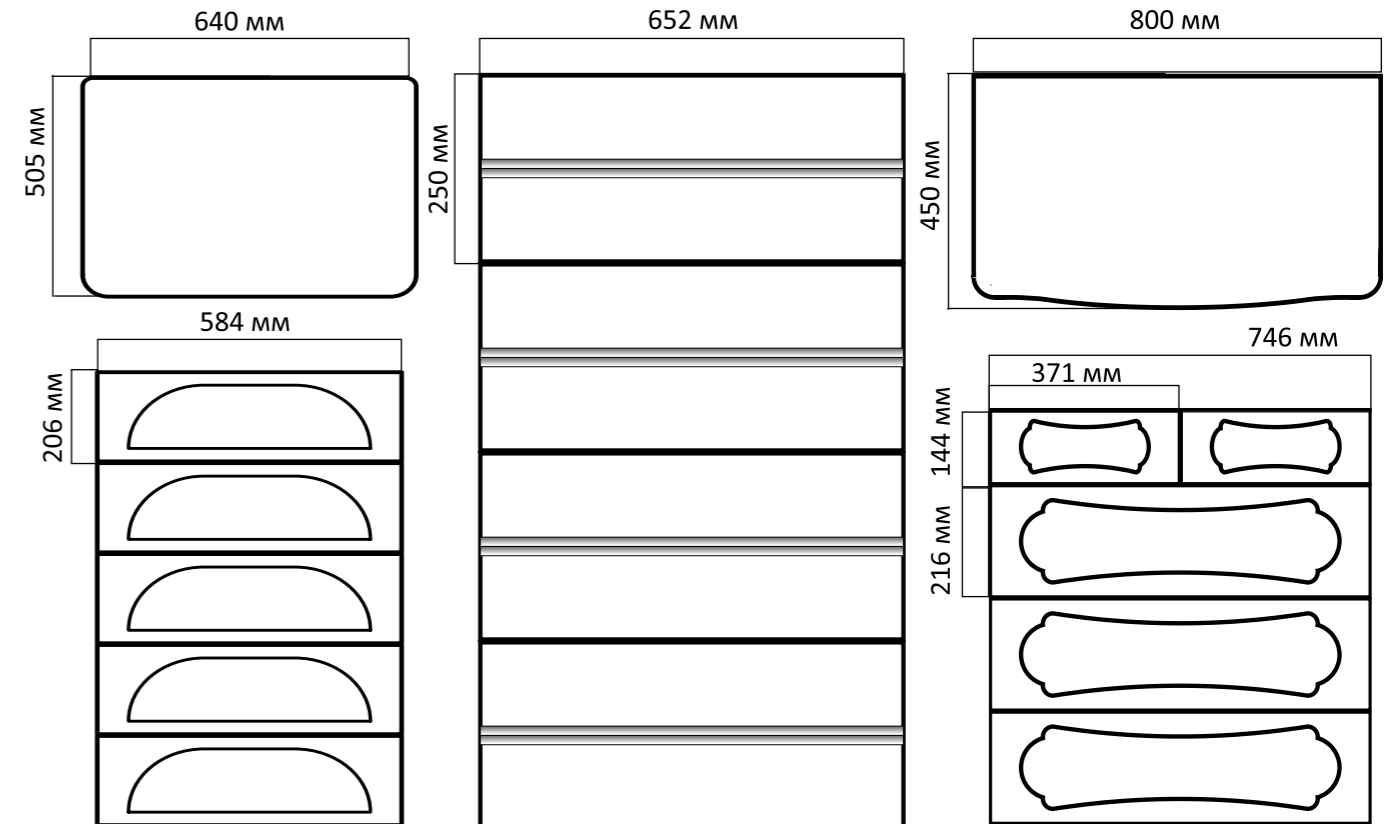

▲ Комплект фасадов «Ева»

▲ Комплект фасадов «Глория»

▲ Комплект фасадов «Мария»

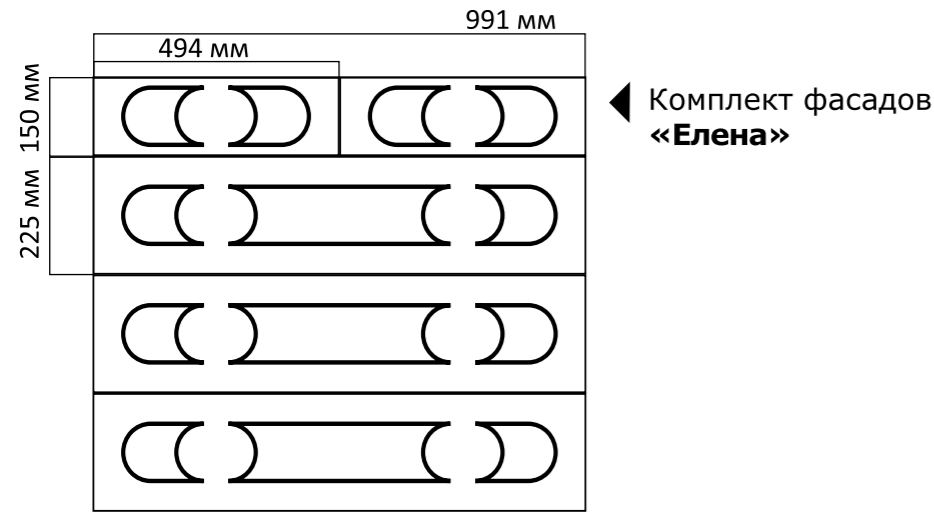

Комплект фасадов «Елена»

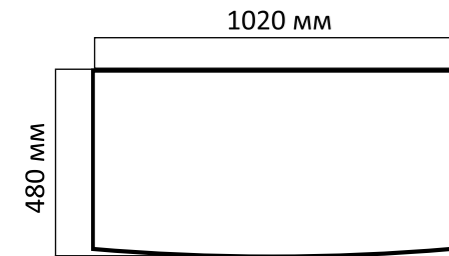

Комплект фасадов «Элиза»

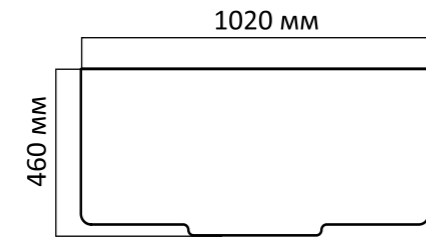

Комплект фасадов «Амелия»

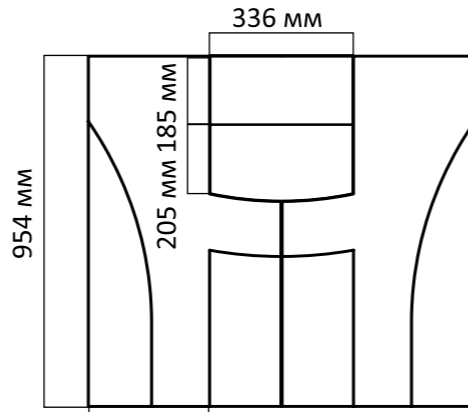
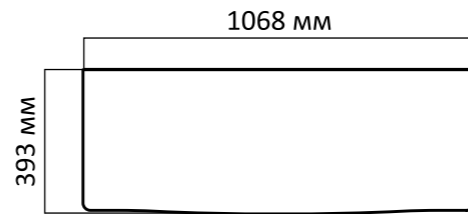
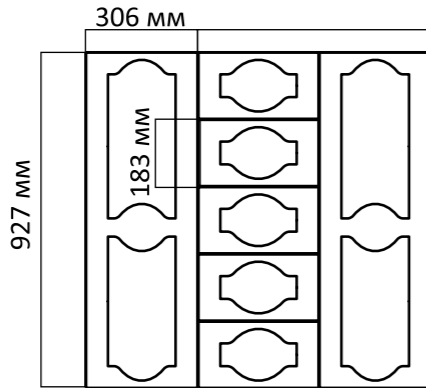
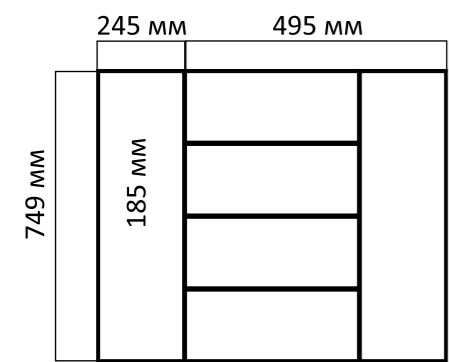

Комплект фасадов «Виола»

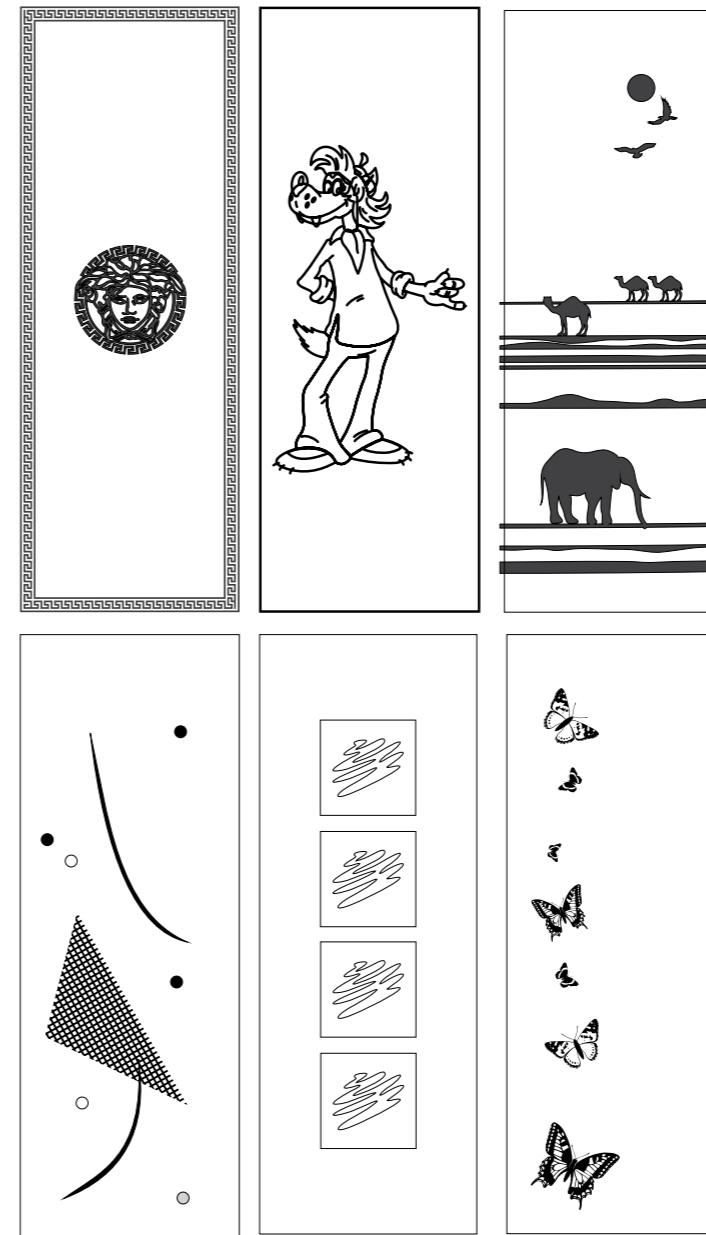

Компания «Сибирские Мебельные Фасады» предлагает вставки в шкафы-купе с нанесением рисунков и покрытием пленкой ПВХ. Здесь показаны примерные варианты изображений, остальные вы можете увидеть на нашем сайте siberianfasad.ru. Вставки в двери изготавливаются из МДФ толщиной 10 мм. Рисунок наносится конусной фрезой по контуру изображения. Также вы можете предоставить свой рисунок в формате .cdr, .dxf, .dwg.



ИНСТРУКЦИЯ ПО ЭКСПЛУАТАЦИИ ПРОДУКЦИИ

Мебельные детали несут декоративную функцию и предполагают использование в помещениях с отсутствием перепадов температуры и относительной влажности не выше 80%. Рекомендуемая температура воздуха при ежедневной эксплуатации изделий от +10°C до + 25°C. В целях продления срока эксплуатации изделий необходимо учитывать следующее:

Не использовать в дизайне мебели осветительные приборы, расположенные от поверхности изделий на расстоянии менее 15 см. Результат – локальное изменение цвета и повреждение поверхности.

Не подвергать изделия длительному воздействию пара, горячего воздуха (неплотно закрытая духовка, длительное время разогретая плита, излучение ламп накаливания). Результат - отслоение пленки или ее деформация.

Не рекомендуется прямое воздействие солнечных лучей.

Снимать защитную пленку (при наличии таковой), только после окончательной установки мебели. Защитная пленка обладает дополнительной устойчивостью к возникновению царапин при транспортировке и установке.

Не использовать для очистки поверхностей абразивосодержащие средства, мебельные политуры и воски, быстро-

испаряющиеся и спиртосодержащие средства.

Для освежения поверхностей изделий и удаления пятен, необходимо применять мыльный раствор. Для удаления пыли использовать мягкую сухую ткань.

НЕ ДОПУСКАЕТСЯ:

Контакт деталей мебельных с поверхностями, нагретыми до температуры + 60-80°C
Обильное намокание изделий

Для изделий с глянцевой поверхностью рекомендуется дополнительный уход, т.к. после удаления защитной пленки поверхность становится особенно восприимчивой к внешним воздействиям:

Для устойчивости поверхности к возникновению царапин, следов от протирки, жирных пятен, следов от рук и т.п. поверхность следует обработать рекомендованным нами полирующим средством «ULTRA GLOSS Superpolish». В таком случае отпадает необходимость в дополнительной протирке мыльным раствором.

Процедура полировки должна проводиться регулярно: примерно 1 раз в 12 месяцев.

В качестве дополнительного ухода рекомендуется обработка поверхности антистатическим средством для снятия статической нагрузки.

ИНСТРУКЦИЯ ПО ХРАНЕНИЮ ПРОДУКЦИИ

Срок, в течение которого детали мебельные сохраняют внешний вид и сохранность, значительно зависит от условий их хранения.

Мебельные детали, а также мебельные заготовки рекомендуется хранить в сухих, проветриваемых помещениях при температуре +10 +25°C и относительной влажности 50-80 %. Высокая влажность воздуха и близкое расположение источников тепла могут привести к повреждению, деформации изделий.

Продукция должна храниться в помещениях, не содержащих абразивных частиц пыли и грязи, и должно находиться изолированно от источника загрязнений.

Хранить продукцию необходимо на расстоянии не менее 1 м от отопительных приборов, температура которых более 80°C, не ближе 50 см от стен, розеток, щитов пожарной безопасности.

При хранении продукции в складских помещениях необходимо обеспечить беспрепятственное перемещение готовой продукции, складской техники и персонала.

Не хранить изделия вертикально, прислонив к стене.

Не хранить фасады в полиэтиленовой упаковке при резких перепадах температуры в течение длительного времени, во избежание парникового эффекта;

При проверке качества внешнего вида изделий, а также при установке необходимо соблюдать следующие рекомендации:

Не вскрывать упаковки, используя острые режущие инструменты;

Не вытаскивать изделие, упаковку, находящиеся внутри стопки из стопки. Для

того чтобы извлечь требуемое изделие, необходимо аккуратно поднять все вышерасположенные, затем извлечь необходимый;

Поверхность, на которую складываются фасады и листы, должна быть обита специальным материалом, предохраняющим от ударов и царапин;

Обивку рабочего стола, предназначенного для приемки по качеству, поддерживать в чистом состоянии;

При обнаружении налипших абразивных частиц на поверхностях изделий, необходимо очистить изделие мягкой щеткой или тканью;

НЕ ДОПУСКАЕТСЯ:

Ставить на поверхность упаковки предметы, имеющие абразивную или горячую поверхность.

Наступать на изделия, ходить по упаковкам;

Бросать, перетаскивать по полу, ставить на ребро или угол даже на короткое время.

Обильное намокание изделий.

Рекламация принимается в течении 3-х рабочих дней с момента отгрузки продукции.

ТРЕБОВАНИЯ К КАЧЕСТВУ МЕБЕЛЬНЫХ ДЕТАЛЕЙ

1. В соответствии с общепринятыми нормами, внешний вид изделий оценивается визуально при нормальных условиях, то есть на расстоянии 50 см под углом 90 градусов к поверхности изделий при дневном освещении или идентичном дневному. Считается дефектом, если заметно в соответствии с данными условиями.

2. Внешний вид детали контролируют визуально без применения увеличительных средств, сравнивая его с образцами, согласованными изготовителем и заказчиком.

3. Допускаются незначительные царапины, вмятины, сколы, вкрапления на поверхности, не влияющие на физико-механические характеристики изделия при дальнейшем использовании (при сборке полностью скрываемые ручками, днищами ящиков, светильниками и т.п.).

4. Проверку качества изделий следует производить до сверловки отверстий. Просверленные детали обратно не принимаются.

ОБЩИЕ ТРЕБОВАНИЯ К КАЧЕСТВУ МЕБЕЛЬНЫХ ДЕТАЛЕЙ

1. На лицевых поверхностях мебельных деталей допускаются одновременно не более трех видов нормируемых дефектов.

2. Не допускается наличие «острой» кромки ПВХ/ПЭТ на обратной стороне изделий, на углах изделий.

3. Размеры профиля торца и рисунка обеспечиваются инструментом.

4. Покоробленность деталей мебельных регламентируется ГОСТ 16371-93 п.2.2.3. Однако технологический процесс гарантирует исполнение указанных ГОСТ 16371-93 допусков на покоробленность только в том случае, если конструкция фасада удовлетворяет условию:

C/D больше или равно 0,017, где C – толщина изделия, мм; D – диагональ изделия, мм.

Если же конструкция фасада не удовлетворяет данному условию, то в рамках действующей на фабрике технологии исполнение допусков, указанных в ГОСТ 16371-93 п.2.2.3, не гарантируется.

5. Упаковка должна обеспечивать сохранность продукции, не содержать грязи и посторонних частиц.

ТЕХНОЛОГИЧЕСКИЕ ОСОБЕННОСТИ МЕБЕЛЬНЫХ ДЕТАЛЕЙ

Если Вы решили заказать мебельные фасады, Вам необходимо внимательно ознакомиться с информацией, изложенной в техническом каталоге. Особое внимание нужно уделять значениям, указанным в таблицах, а также информации, приведенной в примечаниях технической части каталога.

1. Одной из специфических особенностей фасадов из МДФ, облицованных пленкой ПВХ, является деформация, которая возникает вследствие сохранения остаточных напряжений в пленке после облицовывания. Эти остаточные напряжения вызывают деформацию фасадов – покоробленность, которая особенно проявля-

ется при определенной комбинации габаритных размеров изделия и его толщины. При оформлении заказов необходимо учитывать рекомендации по выбору стандартных размеров и технологические особенности соблюдения допусков на покоробленность, представленные в виде формулы в техническом каталоге. Кроме того, для снижения риска возникновения деформации деталей, рекомендуется увеличивать количество петель при сборке мебели. Данная операция может предотвратить появление изгиба деталей при эксплуатации.

2. При выборе размерного ряда фасадов, особое внимание необходимо уделять информации технического каталога, которая представлена по каждой фрезеровке в виде таблицы с прорисовками. Рисунок на фасаде может иметь несколько вариантов исполнения в зависимости от размера. Так, например, рисунок на ящике может отличаться от рисунка на основном фасаде следующими элементами: изменение сечения, изменение геометрии, изменение отступов фрезеровки от края фасада, неполная фрезеровка или же ее отсутствие. Во избежание возникновения несоответствий, необходимо строго соблюдать значения, приведенные в таблице технического каталога.

Гарантийный срок на детали мебельные составляет 12 месяца со дня реализации.

Гарантийное обслуживание не распространяется:

1. на дефекты, возникшие в результате несоблюдения инструкций по транспортировке, эксплуатации, хранению

2. при наличии механических повреждений, возникших в результате погрузочно-разгрузочных работ, транспортировки, хранения, монтажа.

3. при наличии следов воздействия химических веществ, температурных воздействий, обильного намокания фасадов

4. при использовании не по назначению

5. в случаях преднамеренной порчи

6. в случаях порчи изделий под воздействием чрезвычайных происшествий (пожар, наводнение, стихийные бедствия)

7. на дефекты, возникшие в результате эксплуатации.







СОДЕРЖАНИЕ

ИНФОРМАЦИЯ О КОМПАНИИ	1
НОВИНКИ 2016	4
КОЛЛЕКЦИЯ ФАСАДОВ	14
РАМОЧНЫЕ ФАСАДЫ	29
РАДИУСНЫЕ ФАСАДЫ	32
ДЕКОРАТИВНЫЕ ЭЛЕМЕНТЫ	42
ДВЕРНЫЕ НАКЛАДКИ	48
КРОВАНТНЫЕ СПИНКИ	54
ФАСАДЫ ДЛЯ КОМОДОВ	57
ДВЕРИ ШКАФОВ-КУПЕ	59
ИНСТРУКЦИЯ ПО ЭКСПЛУАТАЦИИ ПРОДУКЦИИ	60

