



КАТАЛОГ ИДЕЙ
2012



ARISTO.SU
ARISTO-SALON.RU





ARISTO[®]

aluminium
profile system

КОМПАНИЯ «АРИСТО» — ОСУЩЕСТВЛЯЕТ ПОСТАВКИ АЛЮМИНИЕВОГО ПРОФИЛЯ И КОМПЛЕКТУЮЩИХ ДЛЯ ШКАФОВ КУПЕ И МЕЖКОМНАТНЫХ ПЕРЕГОРОДОК.

В ассортименте продукции нашей компании представлена различная мебельная фурнитура: профиль, уплотнитель, шлегель, ролики и многое другое, что позволяет производить кухонные фасады, шкафы-купе, торговое оборудование, межкомнатные перегородки и гардеробные комнаты — все только высшего качества, отвечающего европейским и мировым стандартам.

Глубокое знание рынка, отработанные логистические схемы поставок в сочетании с высококвалифицированным персоналом нашей компании сделают Ваше сотрудничество с нами выгодным и приятным.

	Раздвижная система	2
	Стеллажная система	20
	Гардеробная система	30
	Фасадный профиль	40

ARISTO®

aluminium
profile system

РАЗДВИЖНАЯ СИСТЕМА



Раздвижная система «аристо» — это элитная система раздвижных и распашных дверей от российского производителя. Сегодня технология, по которой изготавливаются алюминиевые профили и системы качения «аристо» — одна из самых совершенных в мире.

Материал для профиля «АРИСТО» представляет собой сплав из первичного алюминия. Профиль изготовлен методом экструзии с использованием специального пресс-инструмента. Покрытие профилей «под дерево» достигается путем окучивания профиля полимерной пленкой. Однотонные профили — анодированы.

У дверей шкафов-купе «АРИСТО», в качестве материала для конструкции, используются толстостенные профили. Двери шкафов-купе «АРИСТО» могут быть до 1500 мм шириной и 3200 мм высотой. Максимальный вес двери до 160 кг.

Нижний ролик изготовлен с металлическим подшипником: он не требует смазки и обеспечивает бесшумный и плавный ход дверей. Верхние ролики из высокопрочного пластика. Как показала практика, нижние ролики «АРИСТО» отличаются большой надежностью и повышенной прочностью. Ролик «АРИСТО», на настоящий момент, является одним из лучших среди всех систем. Максимальный выдерживаемый вес одного нижнего ролика — 80 кг. Используемые механизмы качения в дверях и направляющие, позволяют произвести до 110 000 циклов открывания-закрывания двери за срок службы механизма, а это примерно 30 лет при 10 открываниях — закрываниях ежедневно (по данным заводских испытаний).

Система «АРИСТО» так же позволяет собирать в варианте распашных дверей, для чего используются однополосные направляющие и поворотный элемент. Благодаря малой высоте нижней направляющей и скрытому роликовому механизму двери, пригодны для использования в качестве межкомнатных дверей и раздвижных перегородок.

ARISTO

aluminium
profile system



























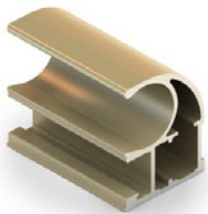

ЗОЛОТО МАТОВОЕ

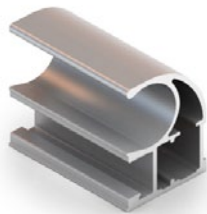

ХРОМ МАТОВЫЙ

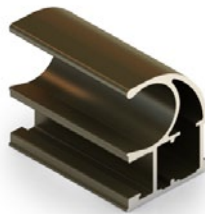

БЛЕСТЯЩАЯ БРОНЗА

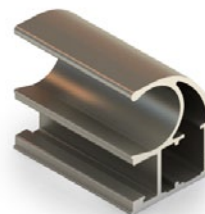

ШАМПАНЬ МАТОВАЯ

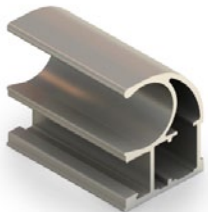

ШАМПАНЬ БЛЕСТЯЩАЯ



ВЕНГЕ



ВИШНЯ



ДУБ ДЫМЧАТЫЙ



ОРЕХ ИТАЛЬЯНСКИЙ



ОРЕХ ФРАНЦУЗСКИЙ



ВЕНГЕ ТЕМНЫЙ

СХЕМА СБОРКИ ДВЕРИ ПРОФИЛЬ С

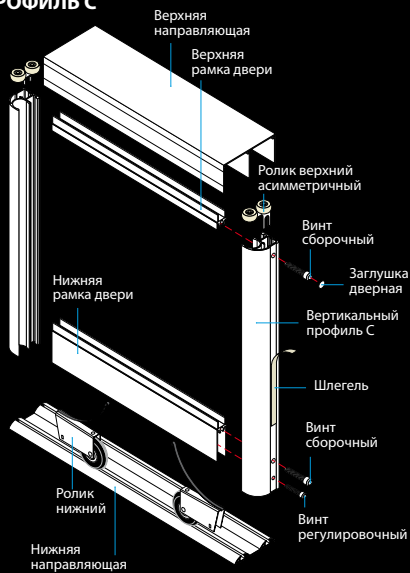

СЕЧЕНИЕ ПО ГОРИЗОНТАЛИ ПРОФИЛЬ С

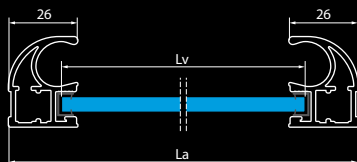

Расчет ширины заполнения толщиной 4 мм

$$Lv = La - 39 \text{ мм}$$

СХЕМА СБОРКИ ДВЕРИ ПРОФИЛЬ Н

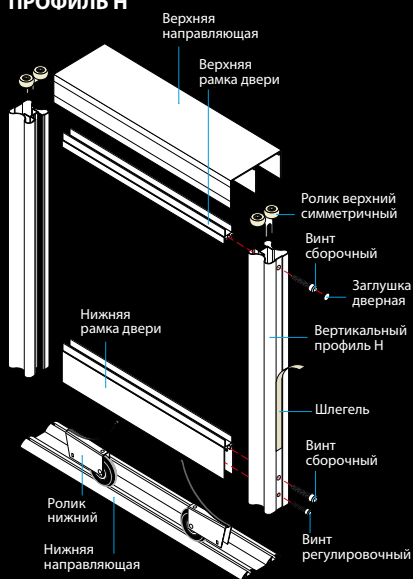

СЕЧЕНИЕ ПО ГОРИЗОНТАЛИ ПРОФИЛЬ Н

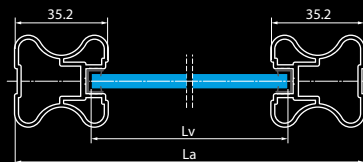

Расчет ширины заполнения толщиной 4 мм

$$Lv = La - 57 \text{ мм}$$

РАСЧЕТ ДВЕРИ

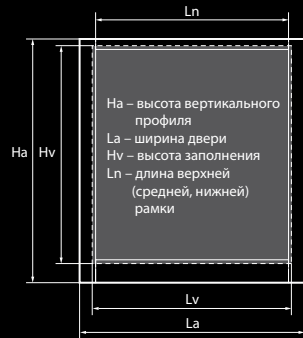

$$Ln = La - 52 \text{ мм (профиль C)}$$

$$Ln = La - 70 \text{ мм (профиль H)}$$

РАСЧЕТ ШИРИНЫ ДВЕРЕЙ ДЛЯ ДВУХПОЛОЗНОЙ НАПРАВЛЯЮЩЕЙ



Длина двери (2 двери) со шлегелем:

$$La = (Lp + 15 \text{ мм}) / 2 \text{ (профиль C)}$$

$$La = (Lp + 25 \text{ мм}) / 2 \text{ (профиль H)}$$

Длина двери (2 двери) без шлегеля:

$$La = (Lp + 25 \text{ мм}) / 2 \text{ (профиль C)}$$

$$La = (Lp + 35 \text{ мм}) / 2 \text{ (профиль H)}$$

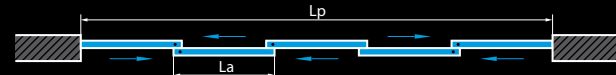

Длина двери (5 дверей) со шлегелем:

$$La = (Lp + 90 \text{ мм}) / 5 \text{ (профиль C)}$$

$$La = (Lp + 130 \text{ мм}) / 5 \text{ (профиль H)}$$

Длина двери (5 дверей) без шлегеля:

$$La = (Lp + 100 \text{ мм}) / 5 \text{ (профиль C)}$$

$$La = (Lp + 140 \text{ мм}) / 5 \text{ (профиль H)}$$

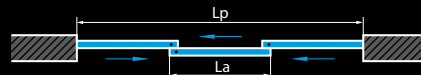

Длина двери (3 двери) со шлегелем:

$$La = (Lp + 40 \text{ мм}) / 3 \text{ (профиль C)}$$

$$La = (Lp + 60 \text{ мм}) / 3 \text{ (профиль H)}$$

Длина двери (3 двери) без шлегеля:

$$La = (Lp + 50 \text{ мм}) / 3 \text{ (профиль C)}$$

$$La = (Lp + 70 \text{ мм}) / 3 \text{ (профиль H)}$$

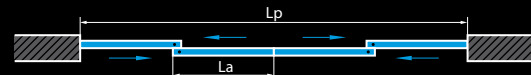

Длина двери (4 двери) со шлегелем:

$$La = (Lp + 30 \text{ мм}) / 4 \text{ (профиль C)}$$

$$La = (Lp + 50 \text{ мм}) / 4 \text{ (профиль H)}$$

Длина двери (4 двери) без шлегеля:

$$La = (Lp + 50 \text{ мм}) / 4 \text{ (профиль C)}$$

$$La = (Lp + 70 \text{ мм}) / 4 \text{ (профиль H)}$$

РАСЧЕТ ГАБАРИТОВ ЗАПОЛНЕНИЙ (ТОЛЩИНОЙ 4 мм) ПО ВЫСОТЕ

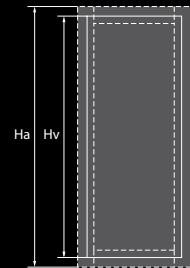

$$Hv = Ha - 60 \text{ мм}$$

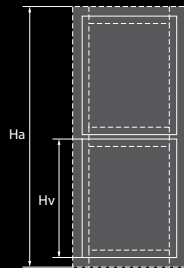

$$Hv = (Ha - 72 \text{ мм}) / 2$$

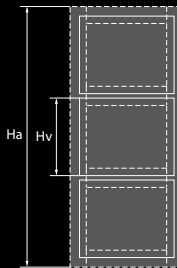

$$Hv = (Ha - 84 \text{ мм}) / 3$$

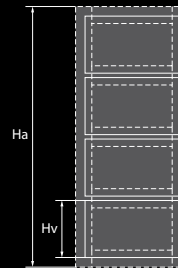

$$Hv = (Ha - 96 \text{ мм}) / 4$$

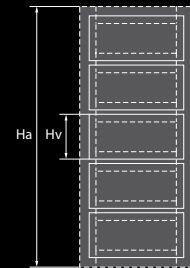

$$Hv = (Ha - 108 \text{ мм}) / 5$$

Ha – полная высота двери, Hv – высота заполнения

Расчеты габаритов заполнений для профилей C и H одинаковы

Расчет габаритов заполнения толщиной 8 мм аналогичен расчету заполнения толщиной 4 мм плюс 1 мм к высоте и к ширине (+ 0.5 мм на каждую сторону).

Расчет габаритов заполнения толщиной 10 мм аналогичен расчету заполнения толщиной 4 мм плюс 3 мм к высоте и к ширине (+ 1.5 мм на каждую сторону).

СТЕЛЛАЖНАЯ СИСТЕМА



Стеллажная система состоит из набора профилей и крепежных элементов к ним. В собранном виде представляет собой стильные алюминиевые каркасы, которые в случае необходимости могут быть дополнены ящиками, корзинами, пантографами и держателями различного назначения.

Широкий выбор крепежных элементов, в сочетании со стильным дизайном, предоставляет большие возможности использования стеллажной системы. Стеллажные системы ARISTO используются в застройке гардеробных и жилых комнат, а также могут с успехом применяться в качестве наполнения шкафов-купе. Отдельные элементы системы могут использоваться в производстве любой корпусной мебели — тумб под видео- и аудиоаппаратуру, стенок и пр. Возможно использование в качестве торгового оборудования.

ARISTO

aluminium
profile system













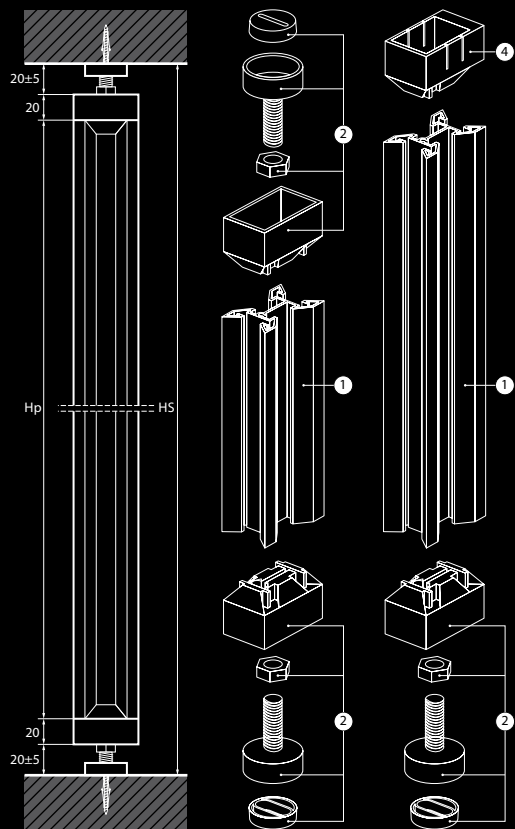

КРЕПЛЕНИЕ ПОЛ-ПОТОЛОК

 $H_p = H_S - 90 \text{ мм}$

КРЕПЛЕНИЕ ПОЛ-СТЕНА

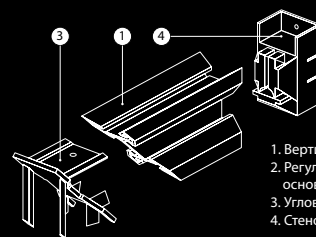
 $H_p = H_S - 45 \text{ мм}$

1. Вертикальный профиль
2. Регулируемое основание ножки
3. Угловое соединение
4. Стеновое крепление

ВАРИАНТЫ КРЕПЛЕНИЯ СТОЕК

1. Установка стойки с использованием подножки стойки (1) и регулировочного элемента (2).

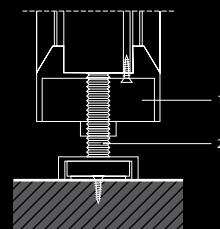

2. Установка стойки с использованием подножки стойки (1).

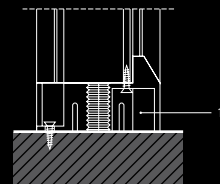

ИСПОЛЬЗОВАНИЕ ГОРИЗОНТАЛЬНОГО ПРОФИЛЯ П

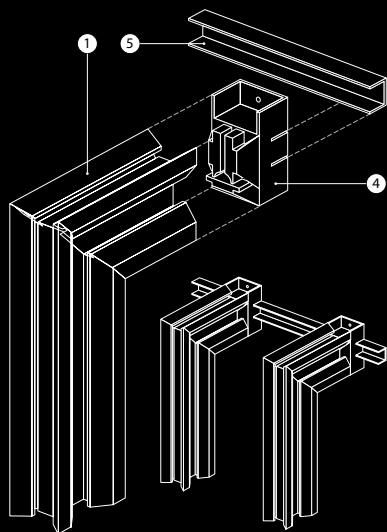

СЕЧЕНИЕ ПО ВЕРТИКАЛИ ПРОФИЛЬ П

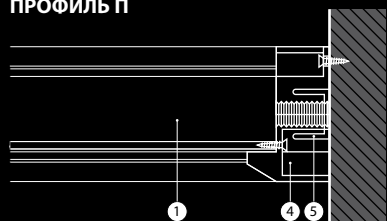

РАСЧЕТ ДЛИНЫ ШТАНГИ ДЛЯ ОДЕЖДЫ

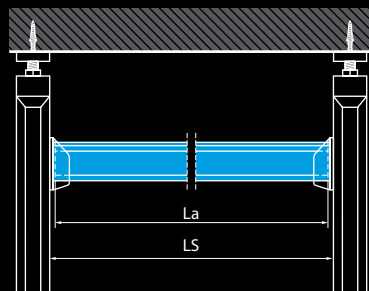

$$La = LS - 4 \text{ мм}$$

РАСЧЕТ ДЛИНЫ ЯЩИКОВ

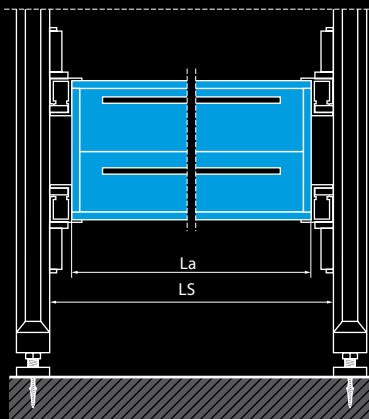

$$La = LS - 26 \text{ мм}$$

РАСЧЕТ ДЛИНЫ ПОЛОК

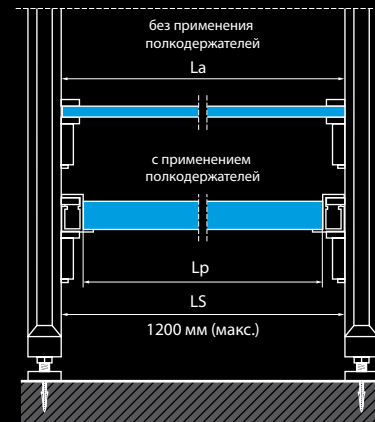

$$La = LS$$

$$Lp = LS - 26 \text{ мм}$$

РАСЧЕТ ШТАНГИ ДЛЯ ОБУВИ

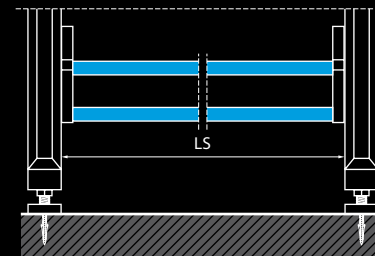

$$La = LS - 6 \text{ мм}$$

ГАРДЕРОБНАЯ СИСТЕМА



Хотите разместить максимум вещей на минимуме отведенного места? Нужно решить проблему хранения игрушек и детской одежды? Надо-ели традиционные полки из ДСП? Решение Ваших проблем — гардеробная система ARISTO!

Гардеробная «АРИСТО» — это уникальная система хранения, с которой Вы создадите место, где легко поддерживать порядок и сможете максимально использовать каждый сантиметр пространства.

Стены Вашей квартиры становятся основой для будущей гардеробной. На ней в нужном порядке располагаются вместительные стеллажи, выдвижные корзины, вешалки, брючницы, полки для обуви. Составляющие системы прочно крепятся и в тоже время их очень просто переставить на другое место. Система легка в монтаже, а при необходимости ее можно самостоятельно переместить.

Вы можете использовать ее как наполнение или как самостоятельную часть интерьера. Элементы гардеробной системы «АРИСТО» выполнены в легком и изящном стиле, имеют платиновое покрытие и могут быть дополнены изделиями из массива дерева.

Не откладывайте комфорт на завтра, закажите гардеробную систему «АРИСТО» сегодня!

ARISTO

aluminium
profile system















СБОРКА СТЕЛЛАЖА

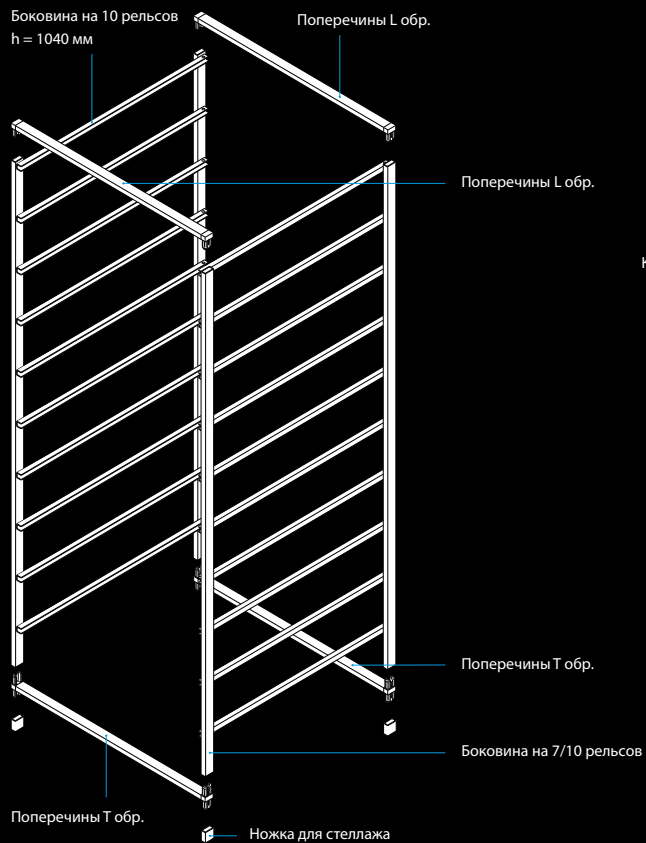

УСТАНОВКА КОРЗИН

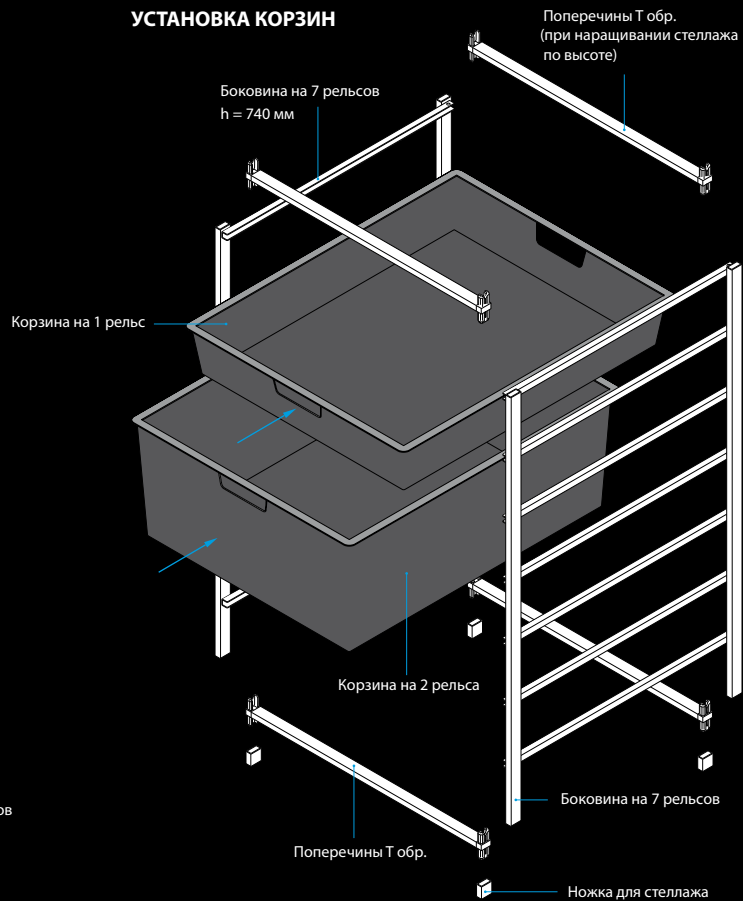

УСТАНОВКА СКОБЫ ОПОРНОЙ

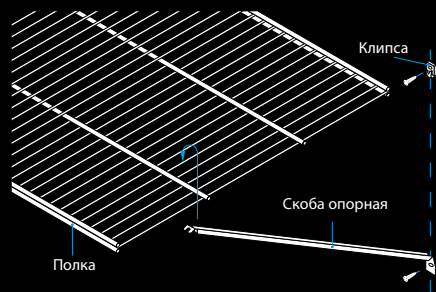

УСТАНОВКА КРОНШТЕЙНА И ПОЛКИ В КРОНШТЕЙН

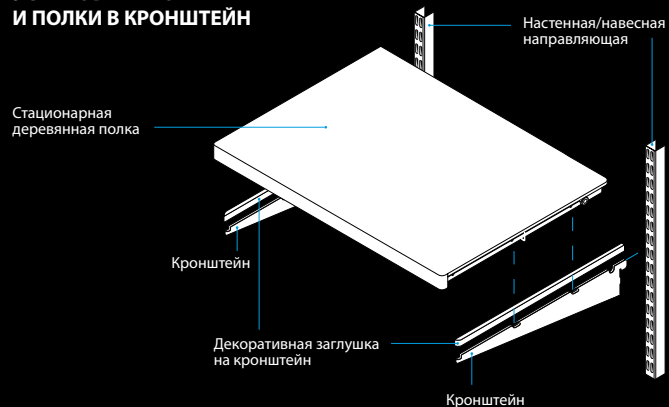

УСТАНОВКА ДЕКОРАТИВНОЙ ЗАГЛУШКИ НА СЕТЧАТУЮ ПОЛКУ

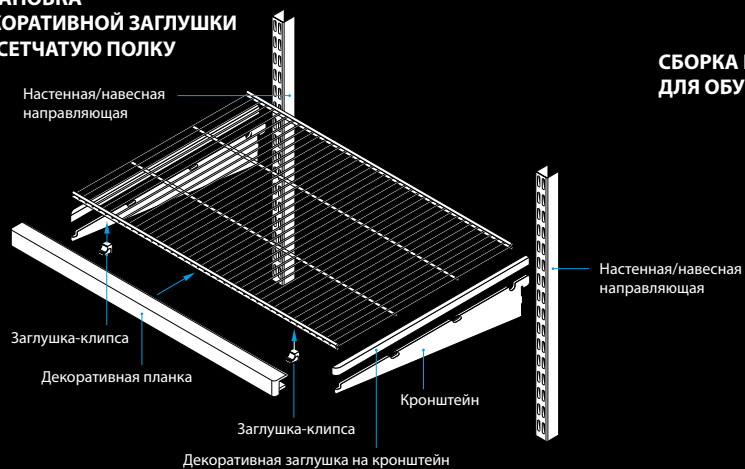

СБОРКА ПОЛКИ ДЛЯ ОБУВИ ДВОЙНОЙ

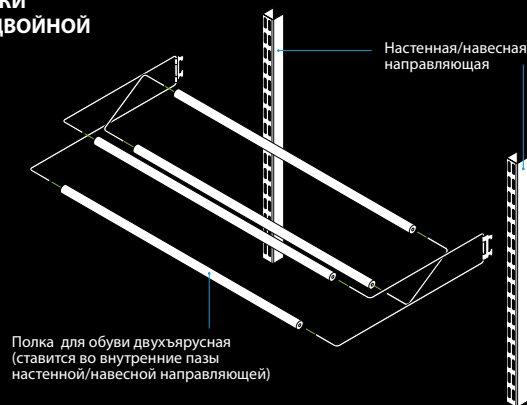

ФАСАДНЫЙ ПРОФИЛЬ



Алюминиевые мебельные фасады для кухни с каждым годом завоевывают все больше приверженцев по целому ряду причин. Во-первых, современные мебельные фасады для кухонь легко вписываются в любой интерьер и придают ему стильный, свежий, современный вид. Во-вторых, в отличие от фасадов из массива дерева, МДФ, ДСП и др., мебельные фасады из алюминия более долговечны и значительно расширяют возможности для дизайна интерьеров.

Мебельные фасады монтируются из систем, каждая система алюминиевых профилей, включает в себя 3 группы элементов: алюминиевую рамку, наполнитель (стекло, ДСП, пластик и другие материалы самых разных цветов и фактуры, которые можно комбинировать) и крепежные элементы (петли или ролики). Алюминиевая рамка играет роль каркаса, к которому крепятся наполнители.

ARÍSTO

aluminium
profile system











РАСЧЕТ ГАБАРИТОВ ЗАПОЛНЕНИЙ

ПРОФИЛЬ AR 207

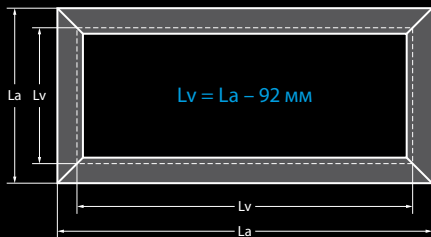

ПРОФИЛЬ AR 217

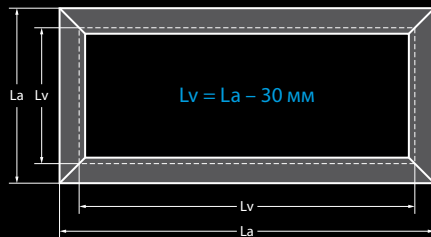

ПРОФИЛЬ AR 298

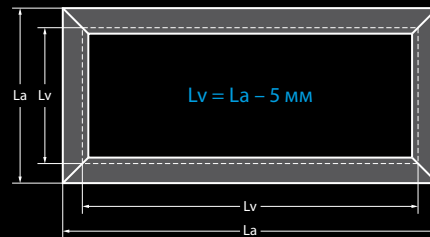

ПРОФИЛЬ AR 187



ПРОФИЛЬ AR 188

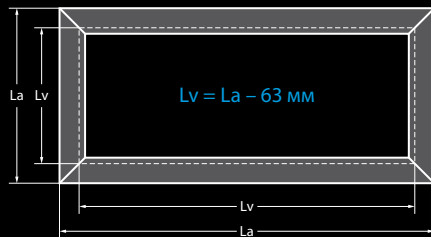

ПРОФИЛЬ AR 189

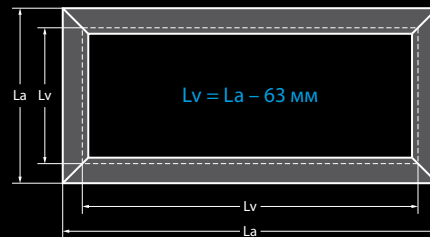

ПРОФИЛЬ AR 295

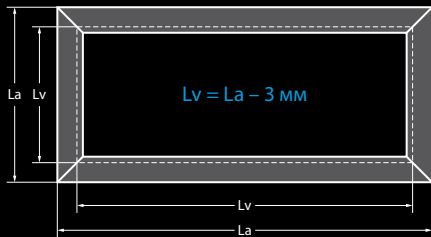

ПРОФИЛЬ AR 296

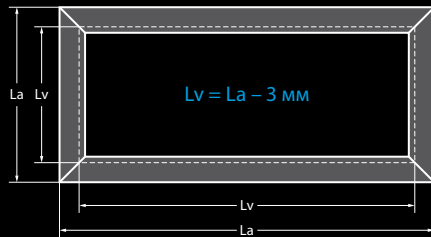

La – длина профиля
 Lv – длина заполнения

СХЕМА СБОРКИ ВРЕЗНОГО ПРОФИЛЯ

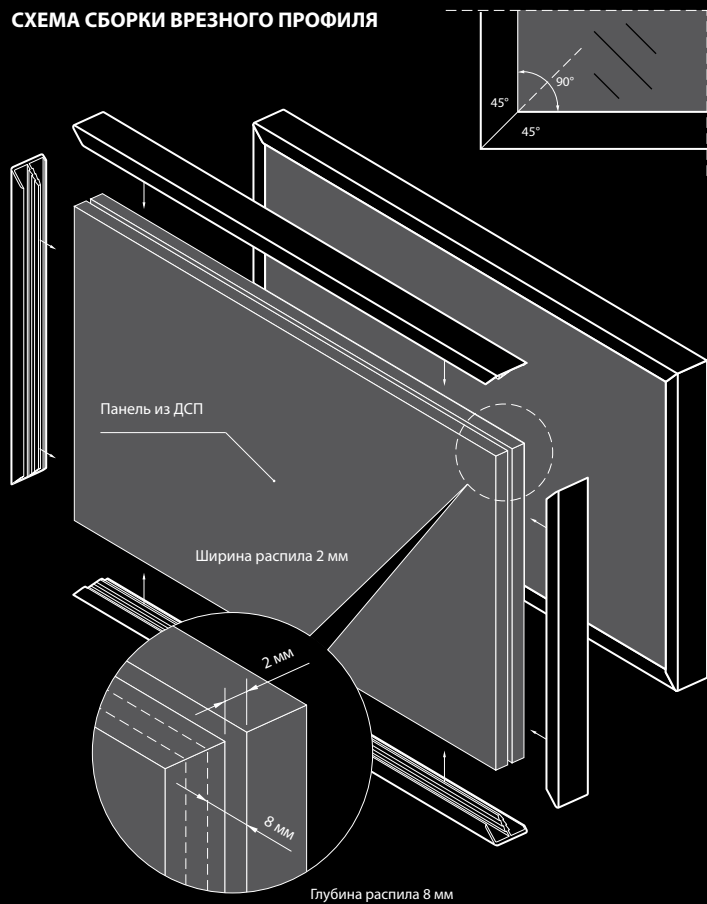

ПРОФИЛЬ AR 217

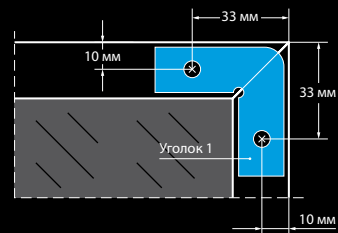

ПРОФИЛЬ: AR 207, AR 221, AR 298

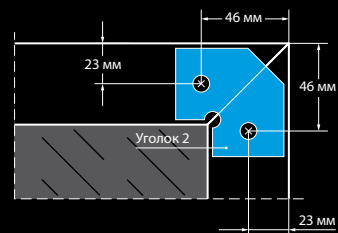

ГЕОГРАФИЯ ПРЕДСТАВИТЕЛЬСТВ КОМПАНИИ ARISTO

Будем рады видеть Вашу компанию в числе наших клиентов. Мы следим за рыночными тенденциями и всегда готовы рассмотреть интересные заказы на новые виды профиля, в том числе профиль для кухонных фасадов, алюминиевый профиль для кухонь, фасадный или рамочный профиль.

Приглашаем Вас к взаимовыгодному сотрудничеству!



ARISTO

aluminium
profile system

МОСКВА

Региональный отдел:
Пятницкое шоссе, 54, корпус 2, строение 6
(495) 504-37-41

Мелкооптовая торговля:
ул. Генерала Белобородова, 46
(территория строительного рынка
«Пенягино» ст. метро «Митино»)
(495) 669-68-33
email: office@aristo-aps.ru

Офис продаж:
Московская область, г. Реутов
ул. Транспортная, 6-а
(499) 340-95-04, (925) 899-40-42

ВЛАДИВОСТОК

Розничная и мелкооптовая торговля:
ул. Киевская, 5/7
(4232) 64-52-57
email: aristovlr@mail.ru

Оптовая торговля:
ул. Карьерная, 4
(423) 244-06-45, 230-23-07, 230-23-17
email: aristodv@mail.ru, aristodv@aristo-aps.ru

НОВОСИБИРСК

ул. Трудовая, 3/1
(383) 229-14-18, 229-14-19
email: aristosib@aristo-aps.ru

Офис розничных и мелкооптовых продаж:
ул. Владимировская, 11-а, корпус 2
(383) 363-78-15, 363-78-16
эл. почта: aristosib@aristo-aps.ru

КРАСНОДАР

хутор Ленина, МТФ-1, отделение 4, СП Б/Б
(861) 234-74-18, 234-74-16
email: aristoyug@yandex.ru

ЕКАТЕРИНБУРГ

ул. Альпинистов, 77, литер Ж, склад №4
(343) 217-99-15, 214-83-10
email: aristo-ural@aristo-aps.ru